

# دفترچه راهنمای فارسی

خواهشمند است قبل از استفاده از این دستگاه  
دفترچه راهنما را به دقت مطالعه نمایید.



یخچال فریزر  
ساید بای ساید  
Side by Side



**PAKSHOMA**

حداکثر فضای خارجی مورد نیاز برای استقرار دستگاه :

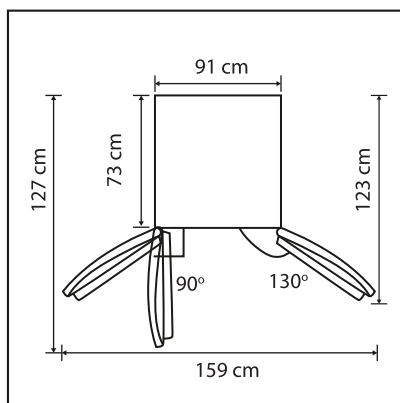
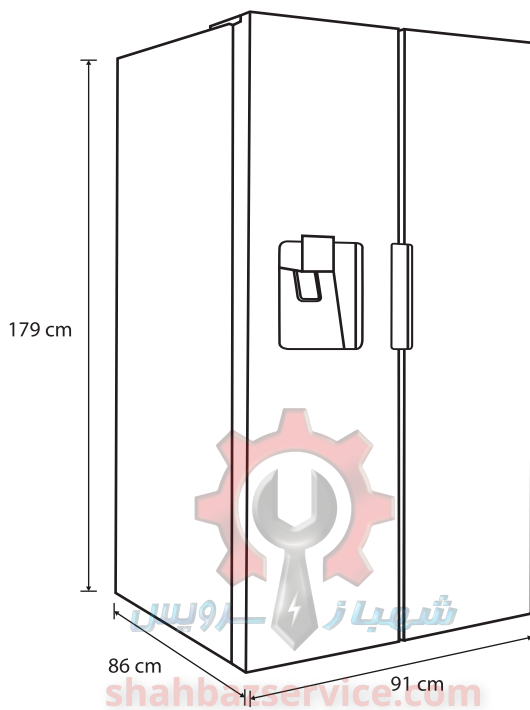

# فهرست

## ۱ علائم هشدار

- ۲-۳.....خطرات
- ۴.....خطراتی که مربوط به برق دستگاه است
- ۵.....روش استفاده
- ۶.....پیشنهادی برای کاهش مصرف انرژی
- ۶.....دسترسی صحیح به دستگاه

## ۲ روش استفاده صحیح از یخچال

- ۷.....جاگذاری وسایل
- ۸.....تراز کردن پایه
- ۹.....تنظیم درب
- ۱۰.....استفاده از آب سردکن و یخساز
- ۱۲.....تعویض لامپ
- ۱۲.....راه اندازی

## ۳ ساختار و دستور العمل ها

- ۱۱.....کشوهای یخچال و محفظه یخچال
- ۱۲.....عملکرد دکمه ها

## ۴ نگهداری و مراقبت از دستگاه

- ۱۹.....نظافت کلی
- ۲۰.....تمیز کردن شلف های درب یخچال
- ۲۱.....برفک زدایی
- ۲۱.....از کار افتادن دستگاه

## ۵ عیب یابی

- ۲۳.....عیب یابی

## ۶ گارانتی

- ۲۴.....موارد قابل توجه



این علامت نشان دهنده خطر آتش سوزی/مواد آتش زا می باشد.

این دستگاه جهت استفاده در منازل و یا مصارف مشابه در مغازه، دفاتر و محیط کاری، هتلها و رستورانها طراحی شده است.

۱- برای اطمینان از گردش مناسب هوا در اطراف یخچال فریزر لطفا فاصله کافی را در دو طرف و بالا (حداقل ۳۰ سانت) و حداقل ۱۰ سانت از دیوار پشتی را حفظ کنید تا فضای کافی برای جریان هوا در اطراف یخچال فریزر وجود داشته باشد.

۲- برفک زدایی این محصول به صورت کاملا اتوماتیک انجام می پذیرد و نیازی به برفک زدایی به صورت دستی نیست.

۳- دقت کنید به مدار سیستم سردکننده و الکترونیک دستگاه ضربه یا آسیبی وارد نشود.

۴- از وسائل الکترونیکی در داخل دستگاه نگهداری و استفاده نکنید، مگر اینکه تولید کننده استفاده آنرا مجاز دانسته باشد.

۵- استفاده از این دستگاه برای کودکان زیر ۸ سال و افرادی که دارای ناتوانی فیزیکی حسی یا ذهنی هستند و یا دارای تجربه و دانش کافی نیستند، مجاز نمی باشد، مگر تحت نظارت شخصی که مسئول سلامتی و ایمنی آنهاست.

۶- والدین باید از بازی بچه ها با این دستگاه جلوگیری نمایند. مراقب کودکان باشید تا با دستگاه بازی نکنند.

۷- اگر کابل برق آسیب ببیند لازم است تا توسط نمایندگان مجرب خدمات پس از فروش این شرکت، تعویض شود تا از بروز خطر جلوگیری شود.

۸- از آنجائیکه این دستگاه شامل گازهای قابل اشتعال می باشد با مقامات محلی در رابطه با دور انداختن صحیح و ایمن این دستگاه تماس بگیرید.

۹- قبل از دور انداختن دستگاه، درب های یخچال و فریزر را جهت جلوگیری از به دام انداختن کودکان جدا نمایید.

۱۰- از استفاده یا نگهداری مواد قابل اشتعال مانند اتر، بنزین، الکل، دارو، قوطی های تحت فشار و اسپری در نزدیکی یا داخل دستگاه خودداری نمایید.

۱۱- مواد فوم و سیکلپنتان که برای یخچال استفاده می شود، آتش زا می باشند. در نتیجه زمانیکه یخچال اوراق می شود، باید دور از هرگونه منبع آتش زا قرار داده شود و جهت جلوگیری از ایجاد صدمه به محیط زیست، توسط شرکت های بازیافت بخصوص اوراق شوند.

### جهت عدم آلودگی مواد غذایی داخل یخچال، لطفا موارد ذیل را رعایت فرمائید:

باز نگهداشتن درب یخچال بمدت طولانی باعث افزایش دما و کاهش زمان نگهداری مواد غذایی می شود.

قسمت هایی که ممکن است در تماس مستقیم با غذا قرار گیرند را بطور متناوب تمیز نمایید.

-در صورتیکه آب یخچال بمدت ۳ روز متوالی استفاده نشده باشد می بایستی آب موجود تخلیه و مخزن شستشو داده شود.

**shahbazservice.com**

قفسه های مواد غذایی منجمد جهت نگهداری مواد یخ زده، بستنی و یخ می باشند.

\*\*\*

-گوشت خام و ماهی با بسته بندی مناسب در یخچال نگهداری نمایند تا با دیگر مواد غذایی تماسی نداشته باشند.

قفسه های فریزر برای نگهداری مواد غذایی تازه مناسب نمی باشد.



علامت هشدار

این علامت نشان می دهد چنانچه از دستورالعمل ها پیروی نکنید ممکن است با مرگ یا آسیب جدی مواجه شوید.



علامت توجه

این علامت نشان دهنده یک وضعیت خطرناک است که چنانچه از آن جلوگیری نکنید ممکن است باعث صدمه دیدن جزئی یا جدی شما، یا آسیب دیدن دستگاه شود.

## اخطارهای مربوط به برق دستگاه

• هنگام جدا کردن دوشاخه برق از پریز، هرگز سیم برق را نکشید. بلکه دوشاخه را محکم گرفته و از پریز خارج نمایید. عدم رعایت این کار ممکن است موجب برق گرفتگی یا اتصال کوتاه مدار شده و باعث آتش سوزی شود.

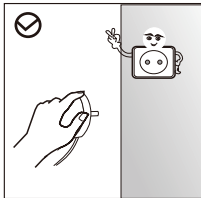

• جهت داشتن ایمنی کامل، هرگز به سیم برق آسیبی نرسانید و یا در مواقعی که سیم برق آسیب دیده و یا کهنه می باشد، از آن استفاده نکنید.

• در صورت شنیدن صدا و یا استشمام بوی نامطبوع و یا دود، بلافاصله دوشاخه را از برق خارج نمایید و با سرویس کار مجاز تماس حاصل فرمائید.

• لطفاً از پریز اختصاصی استفاده نمایید و هرگز از پریز برق بصورت مشترک با دیگر وسایل برقی استفاده نفرمائید.

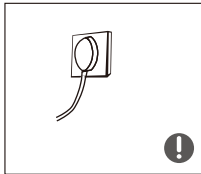

• از آنجا که این یخچال فریزرز گاز طبیعی (R600a) به عنوان گاز سرد کننده سازگار با محیط زیست استفاده می کند. حتی مقدار اندک آن نیز قابل اشتعال است. اگر گاز در اثر آسیب دیدگی شدید در حین حمل و نقل، نصب یا استفاده از یخچال فریزر نشت نماید، هرگونه جرقه ممکن است باعث آتش سوزی یا سوختگی شود.



• در صورت ایجاد اتصال زمین (ارت) با یک سیم جریان برق را به زمین منتقل کرده و خطر برق گرفتگی را کاهش دهید.

• در صورت نشت گاز از یخچال و یا فریزر، ابتدا شیر گاز منزل را ببندید و سپس درب و پنجره ها رو باز کنید و هوای اتاق را تهویه کنید. زیرا ممکن است باعث جرقه و آتش سوزی یا سوختگی شود.

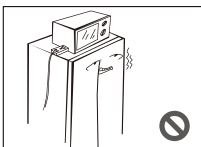

• در موارد نشستی گاز یخچال، بخاطر احتمال بروز جرقه و ایجاد آتش سوزی، هرگز دوشاخه یخچال و دیگر لوازم برقی را از پریز خارج نکنید.

• هرگز از لوازم برقی دیگری بر روی یخچال استفاده نکنید مگر آنکه از سوی تولید کننده مجاز اعلام شده باشد.

## روش استفاده



• هرگز بصورت خودسرانه، قطعات یخچال را جداسازی و یا نصب و بازسازی نکنید و یا صدمه ای به برد الکترونیکی یخچال وارد نکنید، تعمیرات یخچال حتما باید توسط افراد متخصص صورت گیرد.

• اگر سیم برق دستگاه آسیب دیده است باید توسط سرویس کار مجاز تعویض شود.

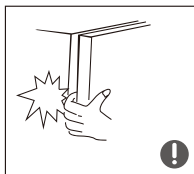

• پس از نصب محصول از لمس کردن سطوح سرد و مواد منجمد با دستان مرطوب خودداری کنید ممکن است پوست به این سطوح خیلی سرد بچسبد.

• جهت جلوگیری از هرگونه آسیب احتمالی، هرگز دست هایتان را زیر و یا پشت درب یخچال قرار ندهید.



• هرگز اجازه ندهید تا بچه ها وارد یخچال شوند و یا از آن بالا بروند. در غیر اینصورت احتمال بروز حادثه و یا خطرات سقوط محتمل می شود.

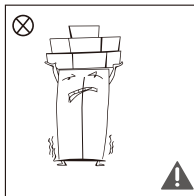

• از قراردادن اجسام سنگین یا اجسام خطرناک (ظروف محتوی مایعات) بر روی یخچال خودداری کنید. زیرا ممکن است هنگام بازو بستن درب بیفتند و باعث آسیب رسیدن به شما، آتش سوزی و یا شوک الکتریکی شود.

• در صورت خراب شدن یخچال و یا جهت تمیز کردن آن، دوشاخه را از برق خارج نمایید.

• بعد از هر بار کشیدن دو شاخه دستگاه از برق، برای وصل مجدد آن حدود ۵ دقیقه صبر نمایید.

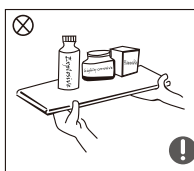

• جهت جلوگیری از آسیب رسیدن به یخچال و یا آتش سوزی از قراردادن اشیاء آتش زا، منفجره، فرار و یا خورنده در داخل دستگاه خودداری فرمائید.

• جهت جلوگیری از آتش سوزی، از قراردادن مواد آتش زا در کنار یخچال خودداری فرمائید.



• مواد دارویی یا مواد آزمایشگاهی را در یخچال فریزر نگهداری نکنید اگر موادی را که باید در دمای کنترل شده نگهداری شوند در یخچال نگهداری کنید ممکن است فاسد و یا واکنش هایی داشته باشند و ایجاد خطر کنند.



از قراردادن بطری های مواد نوشیدنی و یا ظروف در بسته در داخل محفظه فریزر خودداری فرمائید. احتمال شکستن آنها بر اثر یخ زدگی وجود دارد.

## پیشنهادهایی برای کاهش مصرف انرژی

- ۱) قبل از نگهداری مواد غذایی داغ، بگذارید خنک شوند گذاشتن غذای داغ در یخچال فریزر ممکن است باعث خراب شدن سایر مواد غذایی و بالا رفتن مصرف برق شود.
- ۲) غذاهایی که بیش از حد آرام منجمد می شوند ممکن است کیفیت خود را از دست بدهند و یا خراب شوند. گذاشتن مقدار زیاد مواد غذایی در داخل یخچال توصیه نمی شود. چرا که منجر به کارکرد طولانی کمپرسور می شود. ضمن اینکه باید فضای کافی برای جریان آزاد هوای خنک وجود داشته باشد.
- ۳) یخچال فریزر را نزدیک منابع حرارتی و در ناحیه ای در معرض نور مستقیم خورشید و یا رطوبت بالا نصب نکنید.
- ۴) مطمئن شوید مواد غذایی درست بسته بندی شده باشند. محفظه ها را قبل از اینکه داخل یخچال قرار دهید تمیز کرده و سپس خشک کنید. این عمل باعث کاهش یخ زدگی داخل یخچال می شود.
- ۵) طبقه های شیشه ای یخچال فریزر نباید با فویل آلومینیومی، کاغذ مومی و یا دستمال کاغذی پوشانده شوند زیرا باعث تداخل عملکرد سرمایش دستگاه خواهند شد.
- ۶) درب یخچال را زیاد باز و بسته نکنید. باز کردن درب باعث می شود تا هوای گرم وارد یخچال فریزر شده و موجب افزایش دما گردد.
- ۷) از بسته بندی مناسب مواد غذایی مطمئن شوید و ظروف حاوی مواد غذایی را قبل از قراردادن در یخچال، کاملاً خشک کنید، انجام این کار باعث عدم وجود برفک در داخل یخچال می شود.

## دسترسی صحیح به دستگاه:



این علامت نشان دهنده آن است که این دستگاه نباید با دیگر ضایعات لوازم خانگی دور انداخته شود. جهت جلوگیری از آسیب رساندن به محیط زیست و یا سلامت انسانها از ضایعات کنترل نشده و ترویج استفاده مجدد از منابع موادی آن را بطور صحیح بازیافت نمایید.



## روش استفاده صحیح از یخچال جاگذاری وسایل

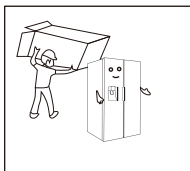

• قبل از استفاده، تمام قطعات بسته بندی شامل فوم های بسته بندی، نوار چسب های داخل یخچال و بدنه یخچال را جدا نمایید.

• جهت جلوگیری از هر گونه خطر احتمالی قطعات بسته بندی و دیگر قطعات را دور از دسترس بچه قرار دهید.

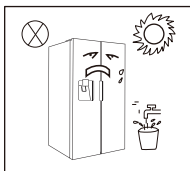

• یخچال را دور از هر گونه حرارت مستقیم و تابش نور مستقیم خورشید قرار دهید. جهت جلوگیری از زنگ زدگی یا کاهش اثرات عایق، از قرار دادن یخچال فریزر در محیط نم دار یا دارای رطوبت بالا خودداری فرمائید.

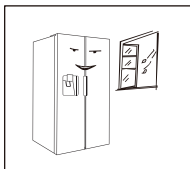

• آب را به سطح خارجی و یا داخلی یخچال فریزر اسپری نکنید و آن را با بنزین و یا تینر تمیز نکنید. از بین رفتن عایق کاری قطعات الکترونیکی ممکن است باعث برق گرفتگی و یا آتش سوزی شود.

• یخچال باید در یک محیط داخلی مناسب دارای تهویه مطلوب قرار گیرد و زمین آن صاف و محکم باشد (جهت تراز کردن رخ یخچال، آن را بسمت چپ یا راست بچرخانید)

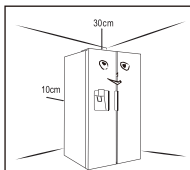

• فضای بالای یخچال باید بیشتر از ۳۰ سانتیمتر باشد و یخچال باید در مقابل یک دیوار با فاصله آزاد بیشتر از ۱۰ سانتیمتر جهت تهویه اتلاف حرارت قرار گیرد.

shahbazservice.com

### نکات ایمنی قبل از نصب:

۱) قبل از نصب و یا تنظیم تجهیزات مربوطه، مطمئن شوید که دو شاخه یخچال از برق کشیده شده باشد. احتیاط لازم جهت جلوگیری از افتادن دستگیره یخچال و ایجاد آسیب های شخصی لازم می باشد.

۲) احتیاط لازم جهت جلوگیری از افتادن دستگیره یخچال فریزر و ایجاد آسیب های شخصی لازم می باشد.

### توجه:

خارج کردن محصول از بسته بندی و در صورت نیاز، حمل تا محل نصب می بایست توسط نماینده ی مجاز خدمات صورت پذیرد.

تراز کردن پایه

نقشه شماتیک تراز کردن پایه

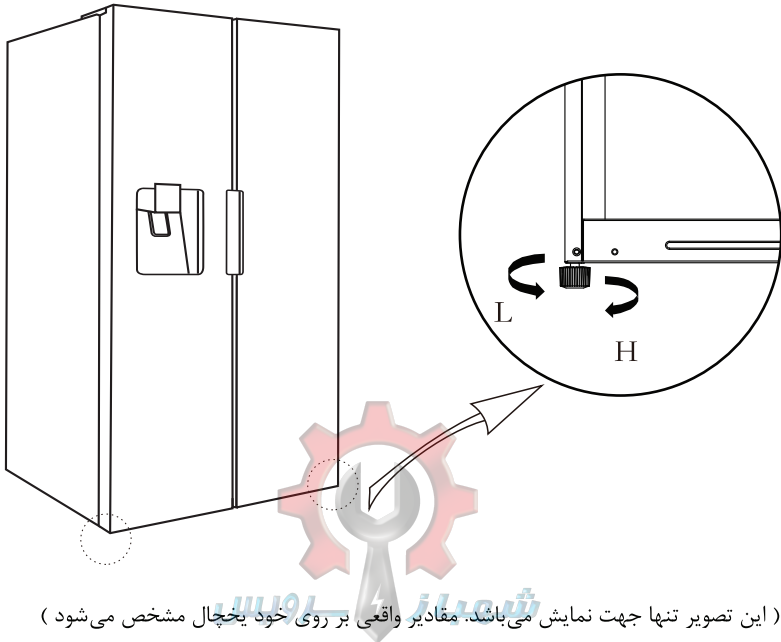

( این تصویر تنها جهت نمایش می باشد. مقادیر واقعی بر روی خود یخچال مشخص می شود )

shahbazservice.com

مراحل تنظیم:

- ۱) پایه مربوطه را در جهت عقربه ساعت بچرخانید تا یخچال بسمت بالا برود.
- ۲) پایه مربوطه را در جهت عکس عقربه های ساعت بچرخانید تا یخچال بسمت پایین برگردد.
- ۳) پایه سمت راست و چپ را طبق مراحل بالا تنظیم نمایید تا به سطح دلخواه تنظیم افقی دست یابید.

## تنظیم درب

۱) نکات احتیاطی پیش از راه اندازی:

پیش از راه اندازی باید اطمینان حاصل نمود که دوشاخه یخچال به برق وصل نباشد. قبل از تنظیم درب، باید دستورالعمل های احتیاطی را برای پیشگیری از صدمات فردی مد نظر قرار داد.

لیست تجهیزات مورد نیاز	
	آچار

۲) تصویر ابزار مورد نیاز برای تنظیم درب

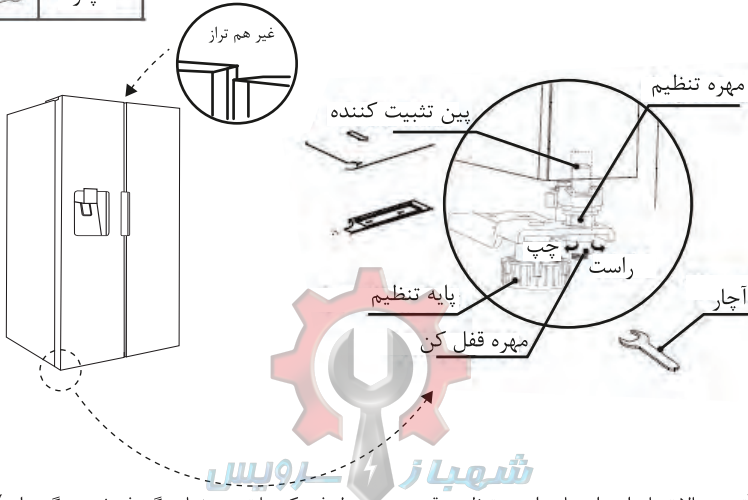

(تصویر بالا تنها برای راهنمایی است. تنظیم دقیق به محصول فیزیکی یا توصیه نمایندگی فروش بستگی دارد).

shahbazservice.com

۳) فرایند تنظیم درب

الف) تنظیم درب از قسمت پایین یخچال: ابتدا مهره قفل شونده را در جهت عقربه های ساعت بچرخانید و آنرا شل کنید. سپس مهره تنظیم کننده را برخلاف جهت عقربه ساعت بچرخانید تا تنظیم شود. و پس از تنظیم مجدداً مهره قفل شونده را بچرخانید تا تنظیمات ثابت شود.

ب) تنظیم درب از قسمت بالای یخچال: مهره تنظیم را در جهت عقربه ساعت بچرخانید تا درب تنظیم شود. مهره قفل شونده را در جهت خلاف عقربه ساعت بچرخانید و سپس درب را ثابت کنید.

## استفاده از آبسردکن و یخساز

• تولید قالب های یخ و یخ خرد شده با صدا همراه است. در نتیجه خروج آب صدای وزوز ایجاد می کند. گردش آب در محفظه یخ ایجاد صدا می کند. خرد کردن یخ و افتادن یخ خرد شده در محفظه صدا تولید می کند. تمامی این صداها طبیعی هستند.

• صدای خراشیده شدن در زمان دریافت قالب های یخ شنیده می شود. این موضوع طبیعی است. ممکن است یخ درون محفظه به هم چسبیده باشد. در این صورت محفظه یخ را بیرون آورده و با استفاده از ابزاری مانند قاشق پلاستیکی یا چوبی با فشار آوردن به تکه های یخ به هم چسبیده سعی کنید تکه های به هم چسبیده را از هم جدا کنید.

• شرایط احتمالی دیگر با هدف جلوگیری از گرمای بیش از حد موتور یخ ساز در بخش مربوط به «تمیز کردن محفظه یخ» آورده شده است. لطفا یخ را ۱ دقیقه پس از پایان کارکرد موتور یخساز بردارید. لطفا تا زمان رسیدن دمای موتور به حالت طبیعی کمی درنگ کنید. در صورتی که میزان زیادی یخ می خواهید از پدال استفاده نکرده و مستقیماً از محفظه یخ بردارید.

• بخش مربوط به «تمیز کردن محفظه یخ»، در آوردن محفظه یخ از فریزر را توضیح می دهد. اگر میزان کافی یخ در محفظه وجود ندارد، نمی توان یخی از آن برداشت. لطفا صبر کنید تا یخ تازه تولید شود. برای جلوگیری از بو یا طعم نامطبوع یخ، محفظه یخ را به طور منظم تمیز کنید.

shahbazservice.com

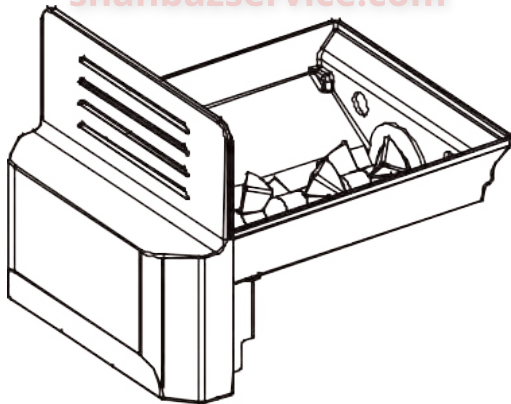

• آب و یخ را تنها زمانی می توانید بردارید که درب فریزر بسته باشد. اگر حین دریافت آب یا یخ درب فریزر را باز کنید، فرایند دریافت یخ یا آب قطع خواهد شد.  
• وقتی نمایه یخ قالبی یا نمایه یخ خرد شده روشن شده یا خاموش می شود، مجدداً دکمه های توزیع آب را بفشارید.

### ۱- دریافت آب سرد

الف- دکمه **water** را تا زمان روشن شدن نمایشگر آن فشار دهید.  
ب- لیوان را در جهت پدال آبسردکن فشار دهید. لیوان از آب سرد پر خواهد شد.  
با برداشتن لیوان جریان آب قطع می شود.

### ۲- دریافت یخ خرد شده

دکمه **Crushed** را تا زمان روشن شدن نشانگر نگه دارید.  
دهانه ظرف خود را دقیقاً مماس با پدال آبسردکن قرار دهید تا تکه های یخ به بیرون پرتاب نشوند.  
ظرف خود (لیوان) را در محل پدال آبسردکن فشار دهید و آن را با یخ خرد شده پر کنید.  
با برداشتن ظرف فرایند متوقف خواهد شد.

### ۳- دریافت تکه قالب یخ

دکمه **Cubed** را تا روشن شدن نمایشگر آن بفشارید.  
ظرف خود را به پدال آبسردکن فشار دهید. تکه های یخ به داخل ظرف می ریزند.  
ظرف خود را بردارید و فرایند مذکور را خاتمه دهید.

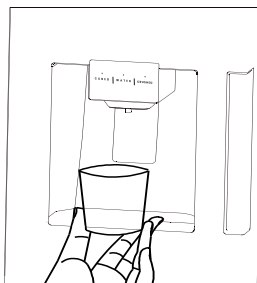

(تصویر بالا تنها برای راهنمایی است. تنظیم دقیق به محصول فیزیکی یا توضیح نمایندگی فروش بستگی دارد.)

## تعویض لامپ

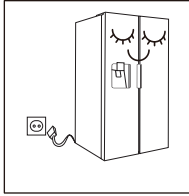

هرگونه تعویض لامپ باید توسط افراد متخصص و یا سرویس کار مجاز صورت گیرد.

## راه اندازی

• پس از جابجایی و قبل از زدن دوشاخه به برق، یخچال باید به مدت ۲ ساعت به حالت ایستاده باقی بماند.

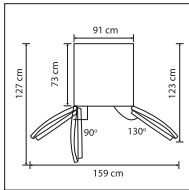

• قبل از گذاشتن هر گونه مواد غذایی تازه و یا یخزده، یخچال باید بمدت ۲ الی ۳ ساعت کار کند و در فصل تابستان که درجه حرارت بالا می باشد، بمدت ۴ ساعت کار کند.

• مطمئن شوید تا فضای کافی برای باز کردن درب یخچال و فریزر وجود داشته باشد.



[shahbazservice.com](http://shahbazservice.com)

● محفظه فریزر

● محفظه یخچال

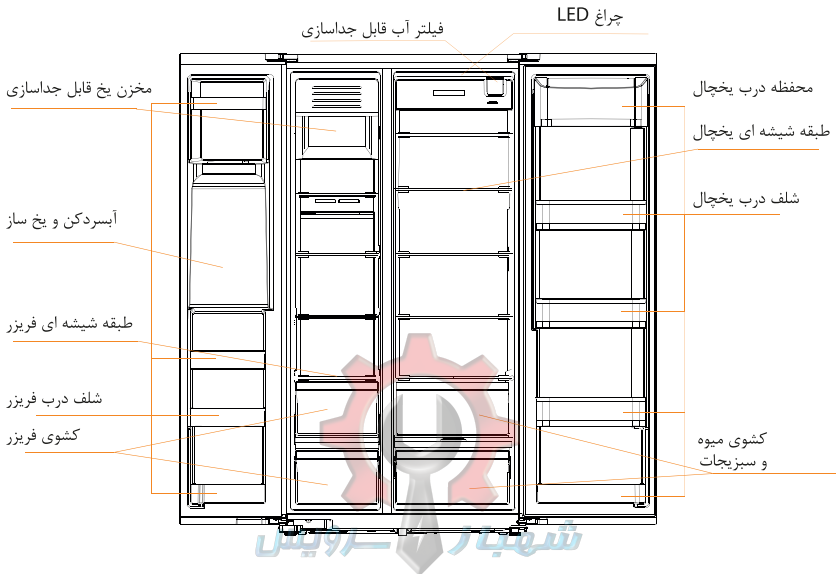

shahbazservice.com

( این تصویر تنها جهت نمایش می باشد. مقادیر واقعی بر روی خود یخچال مشخص می شود )

### کشوهای یخچال

• کشوهای این یخچال برای نگهداری انواع میوه جات، سبزی جات، نوشابه ها و دیگر مواد غذایی قابل مصرف در مدت زمان کوتاه مناسب می باشد.  
 • مواد غذایی و مایعات داغ را بعد از رسیدن درجه حرارتشان به دمای محیط در یخچال قرار دهید گذاشتن غذای داغ در یخچال فریزر ممکن است باعث خراب شدن سایر مواد غذایی و بالا رفتن مصرف برق شوند و برای نگهداری مواد غذایی از ظروف درب دار استفاده کنید. این کار باعث می شود تا بخار مواد غذایی تبخیر نشده و مزه و ارزش غذایی آن حفظ شود.

### مخفظه فریزر

• مخفظه فریزر قابلیت نگهداری مواد غذایی منجمد برای مدت طولانی را دارد.  
 • مخفظه فریزر برای نگهداری انواع گوشت، ماهی و دیگر مواد غذایی که ممکن است در دراز مدت مورد استفاده قرار گیرند مناسب می باشد.

• توصیه می شود قبل از قرار دادن گوشت در فریزر، جهت دسترسی آسان، آنها را به قطعات خرد شده کوچک تقسیم نماید. دقت داشته باشید که مواد غذایی داخل فریزر، باید در مدت زمان توصیه شده مصرف شوند.

نکته: از قرار دادن مواد غذایی با حجم بالا پس از اولین استفاده از فریزر خودداری فرمائید زیرا ممکن است تاثیر مستقیم بر روی اثرات انجماد در یخچال داشته باشد. مواد غذایی داخل فریزر نباید مانع گردش هوا شوند، در غیر اینصورت اثر مستقیم بر روی عملکرد یخچال و فریزر خواهد داشت.

## کارکرد

### عملکردها

#### ۱- نمایشگر

- ۱- تصویر نمایش دمای یخچال / فریزر
- ۲- انجماد سریع فریزر
- ۳- سرمایش سریع یخچال
- ۴- نمایه زمان تعویض فیلتر
- ۵- نمایه روشن / خاموش کردن دستگاه یخ ساز
- ۶- نمایه حالت مصرف بهینه (صرفه جویی در مصرف انرژی)
- ۷- نمایه قفل کودک
- ۸- نمایه یخ قالبی
- ۹- نمایه آب سردکن
- ۱۰- نمایه یخ خرد شده

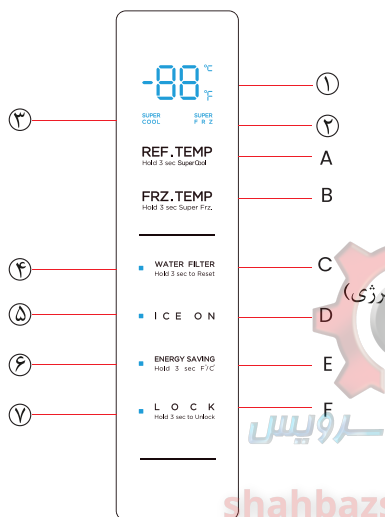

#### ۲- عملکرد دکمه ها

- A- تنظیم دمای یخچال
- B- تنظیم دمای فریزر
- C- دکمه تنظیم مجدد زمان فیلتر
- D- دکمه کنترل روشن و خاموش کردن دستگاه یخ ساز
- E- دکمه مصرف بهینه و دکمه تبدیل واحد دما °F/°C (صرفه جویی در مصرف انرژی)
- F- دکمه قفل/باز کردن قفل کودک
- G- حالت یخ قالبی
- H- حالت آب سردکن
- I- حالت یخ خرد شده

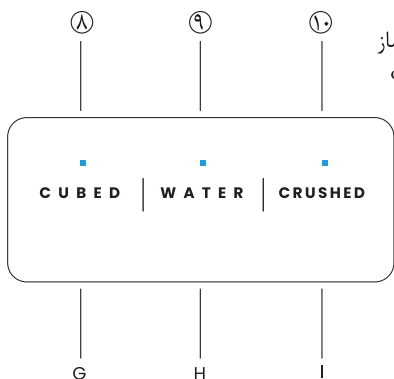



## ۳- راهنمای راه اندازی

### ۱- نمایش

۱. نمایش کنترل روی درب

الف- وقتی دستگاه برای اولین بار روشن می شود، نمایش تمام صفحه ۳ ثانیه طول می کشد و همزمان نیز صدای آغاز به کار به گوش می رسد و سپس به حالت نمایش کارکرد معمولی درمی آید.

در زمان روشن شدن دستگاه برای بار اول، دمای تعیین شده برای قسمت یخچال +۴ درجه سانتیگراد و برای فریزر ۱۸- درجه سانتیگراد می باشد. دمای یخساز بصورت پیش فرض تعیین شده است. ( و دمای اولیه از پیش تعیین شده به فانهایت است).

ب- کد خطا باید در صورت بروز ایراد خطا یا اشکال ظاهر شود (نمایش چرخه ای). در صورت عدم وجود اشکال، دمای تعیین شده یخچال باید نمایش داده شود.

پ- «در حالت طبیعی، در صورت بسته بودن درب دستگاه و عدم فشردن دکمه ها نمایشگر باید پس از ۳۰ ثانیه قفل شود. صفحه نمایش نیز در حالت قفل، باید بعد از ۳۰ ثانیه خاموش شود. وقتی نمایشگر روشن نیست، در صورت عملکرد دکمه ها بایستی بطور طبیعی روشن شود. در صورت وجود خطای "Fault Code Visible" صفحه نمایش روشن می شود و پس از ۳۰ ثانیه خاموش می شود.

۲. نمایش کنترل یخساز

الف- وقتی دستگاه برای اولین بار روشن می شود، کل عملکرد نمایشگر ۳ ثانیه طول می کشد. سپس وارد صفحه نمایش با عملکرد معمول شوید. وقتی دستگاه برای اولین بار روشن می شود، عملکرد خروجی آب از پیش تعیین شده است.

ب- وقتی ارتباط بین برد اصلی و برد دستگاه یخساز قطع می شود، چراغ نشانگر حالت یخ قالبی، حالت آبسردکن و یخ خرد شده بطور همزمان روشن و خاموش می شود. در صورت عدم وجود ایراد، وضعیت کنونی برد اصلی نمایش داده می شود.

### ۲- قفل کردن نمایشگر و فعال کردن نمایشگر

الف- در وضعیت فعال بودن نمایشگر، برای انجام فرایند قفل کردن نمایشگر، کلید قفل نمایشگر را برای ۳ ثانیه به طور مداوم بفشارید. صدای بوق قفل نمایشگر به صدا در می آید و سپس علامت قفل نمایشگر فعال می شود.

ب- در وضعیت قفل نمایشگر، دکمه قفل نمایشگر را برای ۳ ثانیه بفشارید. صدای فعال شدن نمایشگر قفل به گوش می رسد و سپس علامت قفل غیرفعال می شود.

پ- در صورت عدم فشردن هر دکمه پس از ۳۰ ثانیه، دستگاه بطور خودکار در حالت غیر

فعال قرار می گیرد.

ت- قطع کردن صدای هشدار در وضعیت غیر فعال قابل انجام است و تمامی دکمه های دیگر در وضعیت غیر قفل (باز) فعال کاربرد دارند. صدای بیپ خطا در صورت عملکرد در حالت غیر فعال به صدا در می آید.

### ۳- حالت تنظیم نمایشگر

برای فعال یا غیر فعال نمودن حالت سرمایش سریع، دکمه تنظیم دمای یخچال (Ref. Temp) را به مدت ۳ ثانیه فشار دهید. برای فعال یا غیر فعال نمودن حالت انجماد سریع فریزر، دکمه تنظیم دمای فریزر (Frz.Temp) را به مدت ۳ ثانیه فشار دهید. برای فعال یا غیر فعال نمودن حالت صرفه جویی در مصرف انرژی، دکمه مصرف بهینه (Energy Saving) را فشار دهید.

وقتی حالت سرمایش سریع انتخاب شد دمای یخچال به صورت خودکار روی ۱ درجه سانتیگراد یا ۳۴ درجه فارنهایت تنظیم می شود. وقتی از حالت سرمایش سریع خارج می شوید، دمای یخچال به صورت خودکار به درجه تنظیم شده پیش از انتخاب حالت سرمایش سریع باز می گردد.

وقتی حالت انجماد سریع انتخاب می شود، درجه فریزر به ۲۲- درجه سانتیگراد یا ۷- درجه فارنهایت به طور خودکار تنظیم می شود. وقتی از این حالت خارج می شوید، درجه دمای فریزر بطور خودکار به حالت قبل از انتخاب انجماد سریع باز می گردد.

با تنظیم حالت Energy Saving، سرمایش یخچال بطور خودکار روی ۷ درجه سانتیگراد یا ۴۴ درجه فارنهایت و دمای فریزر نیز به طور خودکار روی ۱۴- درجه سانتیگراد یا ۷ درجه فارنهایت قرار می گیرد. با خروج از این حالت، دمای یخچال و فریزر به صورت خودکار به دمای تنظیم شده قبل از حالت Energy saving باز می گردد. در صورت فعال بودن حالت Energy Saving، نشانگر آن روشن می شود و در غیر اینصورت چراغ نشانگر آن خاموش خواهد بود. در صورت روشن شدن یخچال، باید حالت سرمایش سریع/انجماد سریع را در حافظه داشته باشد. پس از خروج از حالت سرمایش و انجماد سریع، دمای دستگاه باید به حالت از پیش تعریف شده بازگردد.

### ۴- تنظیم دمای یخچال

دکمه تنظیم دمای یخچال را برای انتخاب دمای کابین یخچال فشار دهید. با هر مرتبه فشردن دکمه محفظه یخچال، دمای آن یک درجه سانتیگراد/۱ درجه فارنهایت کاهش می یابد. پس از رسیدن به دمای ۱ درجه سانتیگراد/۳۴ درجه فارنهایت، مجدداً دکمه تنظیم

دمای یخچال را فشار دهید. بازه تنظیم دمای کابین یخچال، بین ۱ تا ۷ درجه سانتیگراد/ ۳۴ تا ۴۴ درجه فارنهایت است. « تنظیمات مذکور پس از قفل کردن نمایشگر تثبیت خواهد شد.

#### ۵- تنظیم دمای فریزر

دکمه تنظیم دمای فریزر را برای انتخاب دمای کابین فریزر فشار دهید. با هر مرتبه فشردن دکمه محفظه فریزر، دمای آن ۱ درجه سانتیگراد/ ۱ درجه فارنهایت کاهش می یابد. پس از رسیدن به دمای ۲۲- درجه سانتیگراد / ۷- درجه فارنهایت، مجدداً دکمه تنظیم دمای فریزر را فشار دهید. بازه تنظیم دمای کابین فریزر، بین ۱۴- تا ۲۲- درجه سانتیگراد / ۷+ تا ۷- درجه فارنهایت است. تنظیمات مذکور پس از قفل کردن نمایشگر تثبیت خواهد شد.

#### ۶- تنظیم حالت آبردکن / یخ قالبی / یخ خرد شده

دکمه حالت متناظر را جهت انتخاب حالت یخ قالبی / حالت آبردکن یا حالت یخ خرد شده به آرامی به این ترتیب چراغ نشانگر متناظر پس از انتخاب عملکرد مورد نظر روشن می شود. این تنظیمات بلافاصله بدون نیاز به قفل کردن فعال می شوند.

#### ۷- کنترل نمایشگر آبردکن / یخ قالبی / یخ خرد شده

با فشردن دکمه خروجی مورد نظر چراغ آن روشن می شود. در صورت قطع ارتباط توزیع کننده خروجی چراغ آن با ۳ ثانیه تأخیر خاموش می شود.

#### ۸- تبدیل واحد سانتیگراد به فارنهایت و برعکس

دکمه Energy Saving را بمدت ۳ ثانیه فشار داده تا واحد دمای دستگاه را به سانتیگراد یا فارنهایت تبدیل کنید.

#### ۹- تنظیم مجدد زمان تعویض فیلتر

مدت زمان در حال کار فیلتر جمع می شود. وقتی فیلتر ۱۵۰ روز کار کند، نشانگر فیلتر روشن شده تا کاربر فیلتر کارکرده را تعویض کند. این چراغ نشانگر پس از ۱۸۰ روز کارکرد فیلتر بصورت چشمک زن به کاربر اطلاع می دهد تا کاربر فیلتر را تعویض کند. برای ۳ ثانیه دکمه Filter time reset را فشار دهید تا عملیات filter reset انجام شود. حالا زمانبندی فیلتر reset می شود.

**نکته:** واحد زمانبندی جمع می کارکردی فیلتر هر ۲۴ ساعت است و در حافظه آفلاین به اصطلاح EEPROM ذخیره می شود.

#### ۱۰- حالت یخ ساز

برای تنظیم یا غیر فعال کردن دکمه یخ ساز یکبار آن را فشار دهید. در صورت فعال

شدن این حالت، چراغ مربوط به آن روشن خواهد شد. در غیر اینصورت چراغ آن خاموش می شود.

### ۱۱-نگهداری در حالت خاموشی

در صورت قطع برق، حالت کارکرد فوری قفل می شود و تا لحظه وصل شدن مجدد برق در همان حالت باقی می ماند.

### ۱۲- صدای هشدار به علت بازماندن درب

وقتی درب یخچال باز بماند صدایی به گوش می رسد. در صورتی که درب یخچال یا فریزر پس از ۲ دقیقه همچنان باز باشد، صدای هشدار به صدا در می آید و تا زمان بستن درب ادامه خواهد داشت.

### ۱۳-نشانگر خطا

در صورت نمایان شدن نشانگرهای زیر، دستگاه دارای خطای عملکردی است. علیرغم اینکه با وجود این خطاها دستگاه همچنان کار می کند، ولی کاربر به منظور اطمینان از کارکرد عادی دستگاه بایستی با بخش خدمات پس از فروش تماس حاصل کند.

در صورت بروز مشکل در گروه "خطاهای قابل دید"، آیکن مربوطه بصورت درخشان ظاهر می شود و کد خطا و توضیحات آن طبق ذیل نشان داده می شود.

کد خطا	شرح خطا	نشانگر
E1	مشکل در سنسور دمای محفظه یخچال	روشن می شود 3 & 2 آیکن
E5	مشکل در سنسور دمای فریزر	روشن می شود 4 & 3 آیکن
E6	مشکل ارتباطی	روشن می شود 4 & 2 آیکن
E7	مشکل در سنسور دمای محیط	روشن می شود 6 & 2 آیکن

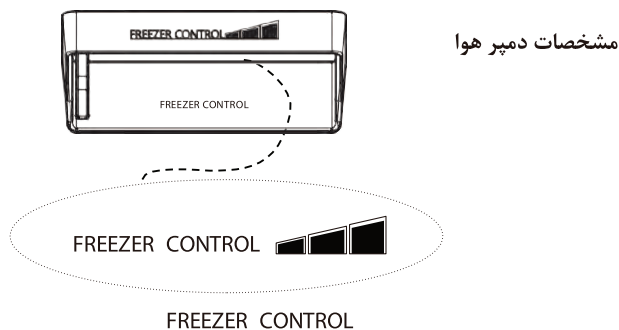

(این تصویر تنها جهت نمایش می باشد. مقادیر واقعی بر روی خود یخچال مشخص می شود)

### نظافت کلی

جهت بهبود عملکرد خنک‌کنندگی و صرفه‌جویی در مصرف انرژی، گرد و غبار پشت یخچال تمیز شود.

لاستیک دور درب را بصورت متناوب چک کنید تا سوراخ و یا پاره نشده باشد. آن را با پارچه نرم آغشته به محلول شوینده ملایم تمیز نمایید.

جهت جلوگیری از ایجاد بوی نامطبوع، داخل یخچال را بطور متناوب تمیز نمائید. لطفاً قبل از تمیز کردن، یخچال را خاموش کنید و تمامی مواد غذایی و نوشیدنی، قفسه‌ها و کشوها را خارج نمایید. برای تمیز کردن داخل یخچال، از پارچه نرم و یا اسفنج به همراه ۲ قاشق غذاخوری بیکینگ پودر و آب ولرم استفاده نمائید. سپس با آب بشویید و تمیز نمایید. پس از تمیز کردن، درب یخچال را باز نگهدارید تا قبل از روشن کردن مجدد یخچال، کاملاً خشک شود.

در محیط‌های داخلی یخچال که تمیز کردن آنها مشکل می‌باشد (مانند فواصل و گوشه‌ها)، توصیه می‌شود تا بطور متناوب از یک پارچه و یا برس نرم تمیز استفاده نمایید.

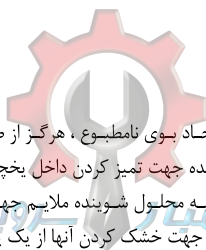

جهت جلوگیری از ایجاد بوی نامطبوع، هرگز از صابون، مایع شوینده، پودرهای شستشو و یا اسپری‌های تمیزکننده جهت تمیز کردن داخل یخچال استفاده نکنید.

از پارچه نرم آغشته به محلول شوینده ملایم جهت تمیز کردن جای بطری، قفسه‌ها و کشوها استفاده نمایید. جهت خشک کردن آنها از یک پارچه نرم استفاده نمایید.

از پارچه نرم آغشته به محلول شوینده ملایم جهت تمیز کردن محیط بیرون یخچال استفاده نمایید. جهت خشک کردن آنها از یک پارچه نرم استفاده نمایید.

هرگز از برس سیم ظرفشویی مواد ساینده (مانند خمیر دندان) حلالهای آلی (مانند الکل، استن)، آب جوش و اسید جهت تمیز کردن محیط داخلی و بیرون یخچال استفاده ننمایید، زیرا ممکن است باعث آسیب رساندن به یخچال شوند.

استفاده از آب جوش و یا حلال‌های آلی مانند بنزین ممکن است باعث خرابی و یا آسیب قطعات پلاستیکی گردند. جهت اجتناب از ایجاد اتصال کوتاه و یا تاثیر بر روی عایق بندی الکتریکی پس از غوطه‌وری، از شستن مستقیم با آب خودداری نمایید.



## تمیز کردن شلف های درب یخچال

طبق فلش های نشان داده شده در زیر از دو دست برای فشار دادن شلف به داخل و فشار به بالا استفاده کنید. در اینصورت می توانید شلف را خارج کنید.

پس از شستن شلف می توانید آنرا را در ارتفاع مورد نظر خود قرار دهید.



(تصویر بالا تنها برای راهنمایی است. تنظیم دقیق به محصول یا توضیح نمایندگی فروش بستگی دارد).

## تمیز کردن محفظه یخ

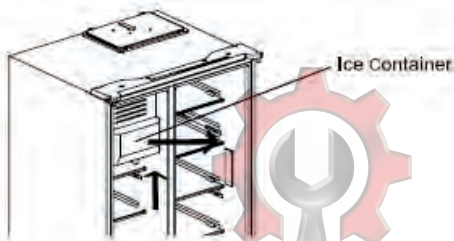

یخ موجود در جایخی ممکن است به دلیل تجمع یخ یا دلایل دیگر، خروجی را مسدود کند. در این حالت

جایخی نیاز به تمیز کردن یا از بین بردن توده یخ دارد.

۱- هنگامی که چراغ نشانگر یخ بر روی نمایشگر خاموش شد، محفظه یخ را با دو دست گرفته ابتدا به

سمت بالا برده و سپس بصورت افقی به سمت خارج بکشید.

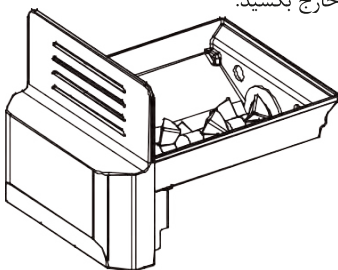

۲- تا جایی که نیاز است آنرا تمیز کنید و در عکس جهتی که جایخی را بیرون آورده اید، آن را سر جای

خود قرار دهید.

۳- درب فریزر را ببندید.

## تمیز کردن شلف های درب

از آنجاییکه قسمت انتهایی شلف های درب در بدنه درب یخچال قرار می گیرد، باید قفسه ها را بصورت عمودی به سمت بالا کشیده و سپس می توانید قفسه ها را بیرون بیاورید.  
سپس به تمیز کردن قفسه ها بپردازید.

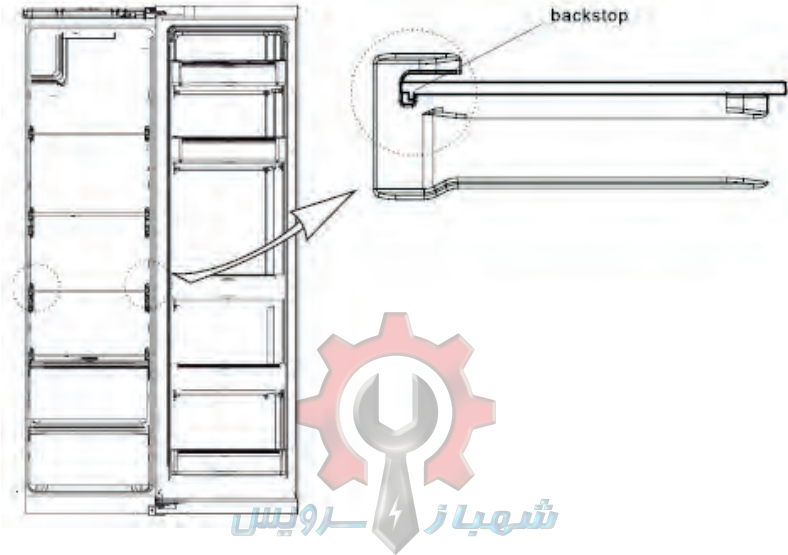

(تصویر بالا تنها برای راهنمایی است. تنظیم دقیق به محصول فیزیکی یا توضیح نمایندگی فروش بستگی دارد)

## برفک زدایی

این یخچال براساس گردش هوای خنک ساخته شده و در نتیجه دارای عملکرد برفک زدایی خودکار است. برفک بوجود آمده ناشی از تغییر فصول یا دما را می توان به صورت دستی پس از قطع جریان برق از دستگاه یا خشک کردن با یک حوله خشک از بین برد.

## از کار افتادن دستگاه

**قطع برق:** در صورت قطع برق حتی در تابستان مواد غذایی داخل دستگاه برای چندین ساعت سالم باقی می ماند. در زمان قطع برق، میزان دفعات باز کردن درب باید کاهش یابد و هیچ غذای تازه دیگری در دستگاه قرار نگیرد.

**عدم استفاده طولانی مدت:** در این صورت باید دستگاه را از برق بکشید، آنرا تمیز کنید و درب های آن را برای جلوگیری از ایجاد بوی نامطبوع باز بگذارید.

• **جابجایی:** قبل از جابجایی دستگاه تمام اشیاء داخل دستگاه را بیرون بیاورید، شلف ها، محفظه سزیجات، کشوهای فریزر و غیره را با نوار مهار و ثابت کنید و پایه های تنظیم را ببندید. درب ها را ببندید و با نوار مهارشان کنید. دستگاه نباید در طی حمل و نقل بصورت سرورته یا افقی قرار گیرد یا لرزش داشته باشد. نهایت میزان استاندارد قرار گرفتن دستگاه در حمل و نقل زاویه ۴۵ درجه است.



این محصول بلافاصله پس از روشن شدن باید کار کند. عملکرد دستگاه نباید متوقف شود. در غیر اینصورت مدت زمان خدمات پس از فروش کاهش می یابد.





## عیب یابی

شما می‌توانید شخصا مشکلات احتمالی ساده ذیل را حل نمایید.  
در صورت عدم رفع مشکل، لطفاً با خدمات پس از فروش ما تماس حاصل فرمایید.

<p>چک نمایید که دوشاخه بطور صحیح داخل پریز برق شده است. چک نمایید که ولتاژ برق بیش از حد پایین نباشد. چک نمایید که جریان برق قطع نشده باشد در فصل تابستان، عملکرد طولانی مدت کمپرسور طبیعی می‌باشد.</p>	عملکرد ناقص
<p>مواد غذایی بو دار باید حتماً بسته بندی شوند. مواد غذایی را از داخل یخچال خارج نمایید. هنگامیکه دمای محیط بالا می‌باشد، توصیه نمی‌شود که در یک زمان مواد غذایی با حجم بالا، داخل یخچال قرار گیرد. قبل از گذاشتن مواد غذایی در داخل یخچال، مطمئن شوید که به اندازه کافی خنک باشند. روی مواد غذایی دارای بوی تند را بخوبی بپوشانید.</p>	بوی نامطبوع
<p>مطمئن شوید که پریز برق به دوشاخه وصل شده است و یخچال روشن می‌باشد. چک کنید که لامپ یخچال نسوخته باشد در صورت سوختن لامپ آن را توسط افراد متخصص تعویض نمایید.</p>	لامپ روشن نمی‌شود
<p>پیچ‌های تراز را تنظیم کنید. ظروف مواد غذایی داخل یخچال مانع بسته شدن درب‌ها می‌شوند. مواد غذایی داخل یخچال بیشتر از حد معمول می‌باشد. حالت قرارگیری یخچال مناسب نمی‌باشد.</p>	درب‌ها بطور صحیح بسته نمی‌شوند
<p>مطمئن شوید که زمین تراز شده باشد. مطمئن شوید که تجهیزات جانبی در محل صحیح خود قرار گرفته‌اند.</p>	صدای زیاد
<p>درب مرتب باز شده یا برای مدت طولانی بازمانده است. در هوای مرطوب وقتی درب باز می‌شود هوای مرطوب به داخل یخچال وارد می‌شود.</p>	داخل آن رطوبت دارد

## موارد قابل توجه

- ۱- در صورتیکه ضمانت نامه کالای خریداری شده توسط نمایندگی مجاز شرکت پاک سرویس تکمیل شده باشد، محصول به مدت ۲۴ ماه از تاریخ نصب گارانتی می گردد.
- ۲- نصب و راه اندازی دستگاه به صورت رایگان انجام می گردد.
- ۳- دستگاه هایی که نیاز به تعمیر دارند باید به همراه کارت گارانتی به تعمیرگاه فرستاده شود.
- ۴- مشتری موظف است از سلامت ظاهری دستگاه خود (خط و خش و ضرب دیدگی بدنه و اجزای ظاهری) به هنگام تحویل از فروشنده اطمینان حاصل نماید زیرا شرکت پاک سرویس هیچگونه تعهدی جهت سلامت ظاهری دستگاه پس از تحویل گرفتن محصول از فروشگاه را ندارد.
- ۵- لطفاً کارت گارانتی تا پایان مدت ضمانت نگهداری شود.

## مواردی که موجب نقض گارانتی می شود عبارتند از:

- ۱) سهل انگاری و حمل نادرست و اشکالاتی که در اثر استفاده غیر اصولی مصرف کننده پیش بیاید.
- ۲) نصب محصول در حمام یا هر مکان مرطوب دیگر.
- ۳) در صورتی که هرگونه واگذاری به غیر بدون هماهنگی با مرکز خدمات مشتریان صورت گیرد ضمانت نامه را از درجه اعتبار ساقط می نماید.

## گواهی ضمانت محصول

واحد خدمات پس از فروش این شرکت تعمیر یا جاگزینی قطعات را به صورت رایگان در طی مدت ضمانت انجام خواهد داد.

برای استفاده از امتیازات این ضمانتنامه شما باید مدارک را در خصوص خرید این دستگاه و اینکه بر اساس دستورالعمل های دفترچه راهنما مورد استفاده قرار گرفته است، ارائه کنید.

این ضمانت نامه باعث تأثیر قرار گرفتن حقوق مدون و اجتماعی شما نمی باشد و نمایندگی شرکت مسئولیتی در قبال مواردی که در خصوص استفاده این کالا در دفترچه راهنمای آن قید نشده است را ندارد.

