

دفتريچه راهنما

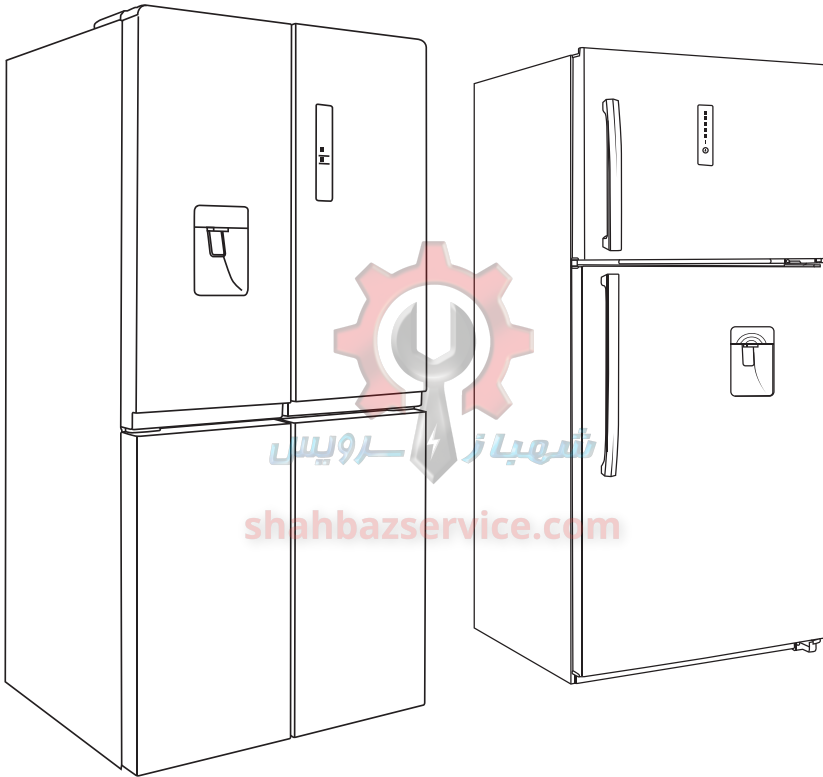

Document Number : AF-D 06/00

Technical code : 2RB04030004

خواهشمند است قبل از استفاده از اين دستگاه دفتريچه راهنما را به دقت مطالعه نماييد.

حداکثر فضای خارجی مورد نیاز برای استقرار دستگاه :

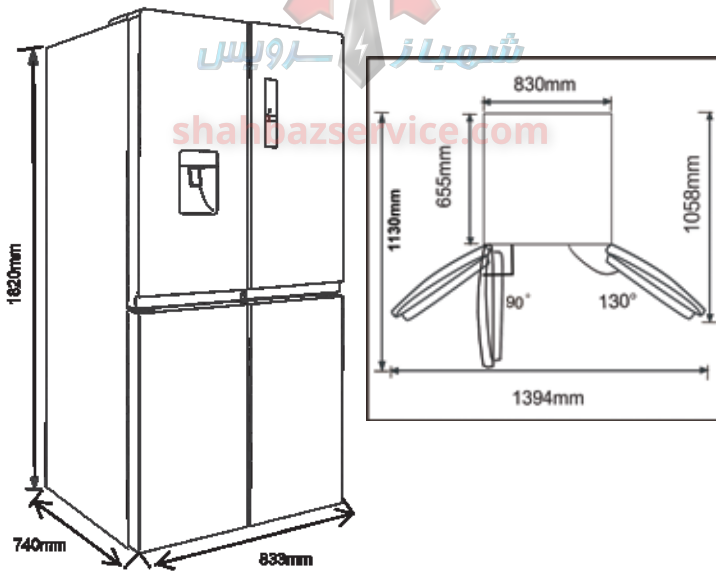
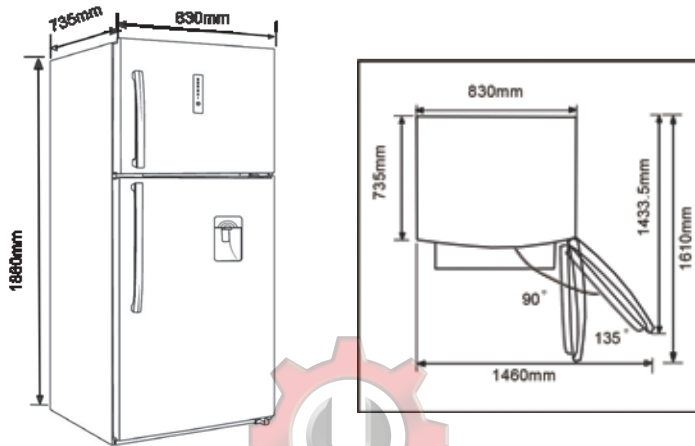

شهباز سرویس
shahbazservice.com

فهرست

۱ علائم هشدار

- ۲-۳.....خطرات.....
- ۴.....خطراتی مربوط به برق دستگاه.....
- ۵.....روش استفاده.....
- ۶.....پیشنهادهایی برای کاهش مصرف انرژی.....

۲ روش استفاده درست از دستگاه

- ۷.....جاگذاری وسایل.....
- ۸.....نصب دستگیره درب.....
- ۹.....تراز کردن پایه.....
- ۱۰.....استفاده از آب سردکن.....
- ۱۱.....تعویض لامپ.....
- ۱۱.....راه اندازی.....

۳ ساختار و دستور العمل ها

- ۱۲.....کشوهای یخچال و محفظه فریزر (یخچال فریزر بالا).....
- ۱۳.....تنظیمات عملکرد نمایشگر یخچال فریزر بالا.....
- ۱۴.....شرح کد خطا در نمایشگر یخچال فریزر بالا.....
- ۱۵.....کشوهای یخچال و محفظه فریزر (یخچال چهار درب).....
- ۱۶.....تنظیمات عملکرد نمایشگر یخچال فریزر.....
- ۱۸.....شرح کد خطا در نمایشگر یخچال فریزر.....

۴ نگهداری و مراقبت از دستگاه

- ۱۹.....نظافت کلی.....
- ۱۹.....تمیز کردن جا میوه ای.....
- ۲۰.....یخ زدائی.....
- ۲۰.....خاموش شدن.....

۵ عیب یابی

- ۲۱.....عیب یابی.....



این علامت نشان دهنده خطر آتش سوزی/مواد آتش زا می باشد.

- این دستگاه جهت استفاده در منازل و یا مصارف مشابه در مغازه، دفاتر و محیط کاری، هتلها و رستورانها طراحی شده است.
- ۱- برای اطمینان از گردش مناسب هوا در اطراف یخچال فریزر لطفا فاصله کافی را در دو طرف و بالا (حداقل ۳۰ سانتیمتر) و حداقل ۱۰ سانتیمتر از دیوار پشتی را حفظ کنید تا فضای کافی برای جریان هوا در اطراف یخچال فریزر وجود داشته باشد.
 - ۲- برفک زدایی این محصول به صورت کاملا اتوماتیک انجام می پذیرد و نیازی به برفک زدایی به صورت دستی نیست.
 - ۳- دقت کنید به مدار سیستم سردکننده و الکترونیک دستگاه ضربه یا آسیبی وارد نشود.
 - ۴- استفاده از این دستگاه برای کودکان زیر ۸ سال و افرادی که دارای ناتوانی فیزیکی حسی یا ذهنی هستند، دارای تجربه و دانش کافی نیستند، مجاز نمی باشد، مگر تحت نظارت شخصی که مسئول سلامتی و ایمنی آنهاست.
 - ۵- والدین باید از بازی بچه ها با این دستگاه جلوگیری نمایند. مراقب کودکان باشید تا با دستگاه بازی نکنند.
 - ۶- اگر کابل برق آسیب ببیند لازم است تا توسط نمایندگان مجرب خدمات پس از فروش این شرکت، تعویض شود تا از بروز خطر جلوگیری شود.
 - ۷- از آنجائیکه این دستگاه شامل گازهای قابل اشتعال می باشد با مقامات محلی در رابطه با دور انداختن صحیح و ایمن این دستگاه تماس بگیرید.
 - ۸- قبل از دور انداختن دستگاه، درب های یخچال و فریزر را جهت جلوگیری از به دام افتادن کودکان جدا نمایید.
 - ۹- از استفاده یا نگهداری مواد قابل اشتعال مانند اتر، بنزین، الکل، دارو، قوطی های تحت

فشار و اسپری در نزدیکی یا داخل دستگاه خودداری نمایید.

۱۰- مواد فوم و سیکلوپنتان که برای یخچال فریزر استفاده می‌شود، آتش‌زا می‌باشند. در نتیجه زمانیکه وسیله اوراق می‌شود، باید دور از هرگونه منبع آتش‌زا قرار داده شود و جهت جلوگیری از ایجاد صدمه به محیط زیست، توسط شرکت‌های مخصوص بازیافت اوراق شوند.

جهت عدم آلودگی مواد غذایی داخل یخچال فریزر، لطفا موارد ذیل را رعایت فرمائید:
باز نگهداشتن درب وسیله بمدت طولانی باعث افزایش دما و کاهش زمان نگهداری مواد غذایی می‌شود.

قسمتهایی که ممکن است در تماس مستقیم با غذا قرار گیرند را بطور متناوب تمیز نمایید.
در صورتیکه آب داخل مخزن یخچال بمدت ۳ روز متوالی استفاده نشده باشد می‌بایستی آب موجود تخلیه و مخزن شستشو داده شود.

- قفسه‌های مواد غذایی منجمد جهت نگهداری مواد یخ‌زده، بستنی و یخ می‌باشند.

- گوشت خام و ماهی را با بسته بندی مناسب در یخچال فریزر نگهداری نمایید تا با دیگر مواد غذایی تماسی نداشته باشند.

قفسه‌های فریزر برای نگهداری مواد غذایی تازه مناسب نمی‌باشد.

توجه:

این علامت نشان دهنده آن است که این دستگاه نباید با دیگر ضایعات لوازم خانگی دور انداخته شود. جهت جلوگیری از آسیب رساندن به محیط زیست و یا سلامت انسانها از ضایعات کنترل نشده و ترویج استفاده مجدد از منابع موادی آن را بطور صحیح بازیافت نمایید.





علامت ممنوعیت



علامت هشدار



علامت توجه

این علامت نشان می دهد چنانچه از دستور العمل ها پیروی نکنید، با خطر مرگ یا آسیب جدی مواجه خواهید شد.

این علامت نشان می دهد چنانچه از دستورالعمل ها پیروی نکنید ممکن است با مرگ یا آسیب جدی مواجه شوید.

این علامت نشان دهنده یک وضعیت خطرناک است که چنانچه از آن جلوگیری نکنید ممکن است باعث صدمه دیدن جزئی یا جدی شما، یا آسیب دیدن دستگاه شود.

اخطارهای مربوط به برق دستگاه

• هنگام جدا کردن دوشاخه برق از پریز، هرگز سیم برق را نکشید. بلکه دوشاخه را محکم گرفته و از پریز خارج نمایید. عدم رعایت این کار ممکن است موجب برق گرفتگی یا اتصال کوتاه مدار شده و باعث آتش سوزی شود.

• جهت داشتن ایمنی کامل، هرگز به سیم برق آسیبی نرسانید و یا در مواقعی که سیم برق آسیب دیده و یا کهنه می باشد، از آن استفاده نکنید.

• در صورت شنیدن صدا و یا استشمام بوی نامطبوع و یا دود، بلافاصله دوشاخه را از برق خارج نمایید و با سرویس کار مجاز تماس حاصل فرمائید.

• لطفاً از پریز اختصاصی استفاده نمایید و هرگز از پریز برق بصورت مشترک با دیگر وسایل برقی استفاده نفرمائید.

• از آنجا که این یخچال فریزر از گاز طبیعی (R600a) به عنوان گاز سرد کننده سازگار با محیط زیست استفاده می کند. حتی مقدار اندک آن نیز قابل اشتعال است. اگر گاز در اثر آسیب دیدگی شدید در حین حمل و نقل، نصب یا استفاده از یخچال فریزر نشت نماید. هرگونه جرقه ممکن است باعث آتش سوزی یا سوختگی شود.

• در صورت ایجاد اتصال زمین (ارت) با یک سیم جریان برق را به زمین منتقل کرده و خطر برق گرفتگی را کاهش دهید.

• در صورت نشت گاز از یخچال فریزر، ابتدا شیر گاز منزل را ببندید و سپس درب و پنجره ها رو باز کنید و هوای اتاق را تهویه کنید. زیرا ممکن است باعث جرقه و آتش سوزی یا سوختگی شود.

• در موارد نشتی گاز وسیله، بخاطر احتمال بروز جرقه و ایجاد آتش سوزی، هرگز دوشاخه یخچال فریزر و دیگر لوازم برقی را از پریز خارج نکنید.

• هرگز از لوازم برقی بر روی یخچال استفاده نکنید.

• پریز سیار چند تایی (سیم رابط) یا منابع تغذیه قابل حمل را در پشت وسیله قرار ندهید

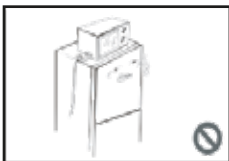
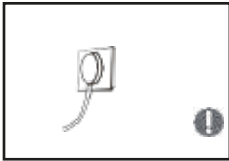
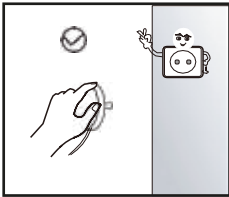

روش استفاده

• هرگز بصورت خودسرانه، قطعات یخچال فریزر را جداسازی و یا نصب و بازسازی نکنید و یا صدمه ای به برد الکترونیکی وسیله وارد نکنید، تعمیرات یخچال فریزر حتما باید توسط افراد متخصص صورت گیرد.
• اگر سیم برق دستگاه آسیب دیده است باید توسط سرویس کار مجاز تعویض شود.



• پس از نصب محصول از لمس کردن سطوح سرد و مواد منجمد با دستان مرطوب خودداری کنید ممکن است پوست به این سطوح خیلی سرد بچسبد.

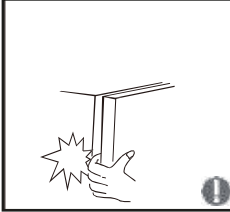

• جهت جلوگیری از هرگونه آسیب احتمالی، هرگز دستهایتان را زیر و یا پشت درب یخچال قرار ندهید.



• هرگز اجازه ندهید تا بچه ها وارد یخچال فریزر شوند و یا از آن بالا بروند. در غیر اینصورت احتمال بروز حادثه و یا خطرات سقوط محتمل می شود.

• از قراردادن اجسام سنگین یا اجسام خطرناک (ظروف محتوی مایعات) بر روی دستگاه خودداری کنید. زیرا ممکن است هنگام بازو بستن درب بیفتد و باعث آسیب رسیدن به شما، آتش سوزی و یا شوک الکتریکی شود.



• در صورت خراب شدن وسیله و یا جهت تمیز کردن آن، دوشاخه را از برق خارج نمایید.

• بعد از هر بار کشیدن دو شاخه دستگاه از برق، برای وصل مجدد آن حدود ۵ دقیقه صبر نمایید.



• جهت جلوگیری از آسیب رسیدن به یخچال فریزر و یا آتش سوزی از قراردادن اشیاء آتش زا، منفجره، فرار و یا خورنده در داخل دستگاه خودداری فرمائید.

• جهت جلوگیری از آتش سوزی، از قراردادن مواد آتش زا در کنار دستگاه خودداری فرمائید.

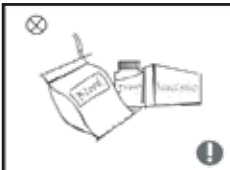

• مواد دارویی یا مواد آزمایشگاهی را در یخچال فریزر نگهداری نکنید اگر موادی را که باید در دمای کنترل شده نگهداری شوند در یخچال نگهداری کنید ممکن است فاسد و یا واکنش هایی داشته باشند و ایجاد خطر کنند.



از قراردادن بطری های مواد نوشیدنی و یا ظروف در بسته در داخل محفظه فریزر خودداری فرمائید. احتمال شکستن آنها بر اثر یخ زدگی وجود دارد.

پیشنهادهایی برای کاهش مصرف انرژی

- ۱) قبل از نگهداری مواد غذایی داغ، بگذارید خنک شوند گذاشتن غذای داغ در یخچال فریزر ممکن است باعث خراب شدن سایر مواد غذایی و بالا رفتن مصرف برق شود.
- ۲) گذاشتن مقدار زیاد مواد غذایی در داخل دستگاه توصیه نمی شود. چرا که منجر به کارکرد طولانی کمپرسور می شود. ضمن اینکه باید فضای کافی برای جریان آزاد هوای خنک وجود داشته باشد. غذاهایی که بیش از حد آرام منجمد می شوند ممکن است کیفیت خود را از دست بدهند و یا خراب شوند.
- ۳) یخچال فریزر را نزدیک منابع حرارتی و در ناحیه ای در معرض نور مستقیم خورشید و یا رطوبت بالا نصب نکنید.
- ۴) مطمئن شوید مواد غذایی درست بسته بندی شده باشند. مواد غذایی را قبل از اینکه داخل وسیله قرار دهید تمیز کرده و سپس خشک کنید. این عمل باعث کاهش یخ زدگی داخل یخچال می شود.
- ۵) طبقه های شیشه ای یخچال فریزر نباید با فویل آلومینیومی، کاغذ مومی و یا دستمال کاغذی پوشانده شوند زیرا باعث تداخل عملکرد سرمایش دستگاه خواهند شد.
- ۶) درب یخچال فریزر را زیاد باز و بسته نکنید. باز کردن درب باعث می شود تا هوای گرم وارد یخچال فریزر شده و موجب افزایش دما گردد.
- ۷) از بسته بندی مناسب مواد غذایی مطمئن شوید و ظروف حاوی مواد غذایی را قبل از قراردادن در یخچال فریزر، کاملاً خشک کنید، انجام این کار باعث عدم وجود برفک در داخل یخچال فریزر می شود.
- ۸) وسیله برودتی هنگامیکه برای مدت زمان طولانی در سرمای کمتر از حد پایینی گستره دماهایی که وسیله برودتی بر مبنای آن طراحی گردیده، قرار داده شود، مجاز نیست به طور مداوم کار کند (به دلیل امکان برفک زدایی محتویات، یا اینکه ممکن است دما در محفظه یخچال فریزر خیلی گرم شود)

روش استفاده صحیح از یخچال

جاگذاری وسایل

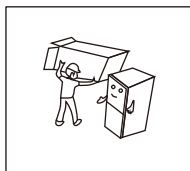

• قبل از استفاده، تمام قطعات بسته بندی شامل فوم های بسته بندی، نوار چسب های داخل و بدنه دستگاه را جدا نمایید.

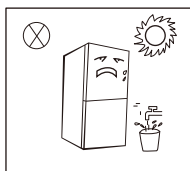

• جهت جلوگیری از هر گونه خطر احتمالی قطعات بسته بندی و دیگر قطعات را دور از دسترس بچه ها قرار دهید.

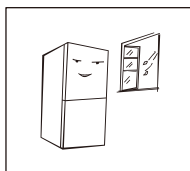

• آب را به سطح خارجی و یا داخلی یخچال فریزر اسپری نکنید و آن را با بنزین و یا تینر تمیز نکنید. از بین رفتن عایق کاری قطعات الکترونیکی ممکن است باعث برق گرفتگی و یا آتش سوزی شود.

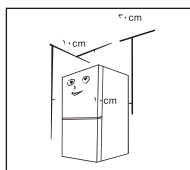

• یخچال فریزر باید در یک محیط داخلی مناسب دارای تهویه مطلوب قرار گیرد و زمین آن صاف و محکم باشد (جهت تراز کردن رخ دستگاه، آن را بسمت چپ یا راست بچرخانید)



• فضای بالای دستگاه باید بیشتر از ۳۰ سانتیمتر باشد و یخچال فریزر باید در مقابل یک دیوار با فاصله آزاد بیشتر از ۱۰ سانتیمتر جهت تسهیل اتلاف حرارت قرار گیرد.

shahbazservice.com

نکات ایمنی قبل از نصب:

- ۱) قبل از نصب و یا تنظیم تجهیزات مربوطه، مطمئن شوید که دو شاخه یخچال فریزر از برق کشیده شده باشد.
- ۲) احتیاط لازم جهت جلوگیری از افتادن دستگیره یخچال فریزر و ایجاد آسیب های شخصی لازم می باشد.
- ۳) هنگام نصب وسیله مطمئن شوید کابل برق گیر کرده یا آسیب دیده نباشد.
- ۴) منافذ تهویه را در محفظه یا در ساختار توکار وسیله باز نگه دارید و گرفتگی (انسداد) را بر طرف نمایید.

نصب دستگیره درب

لیست تجهیزات مورد نیاز	
	پیچ گوشتی چهارسو
	آچار آلن

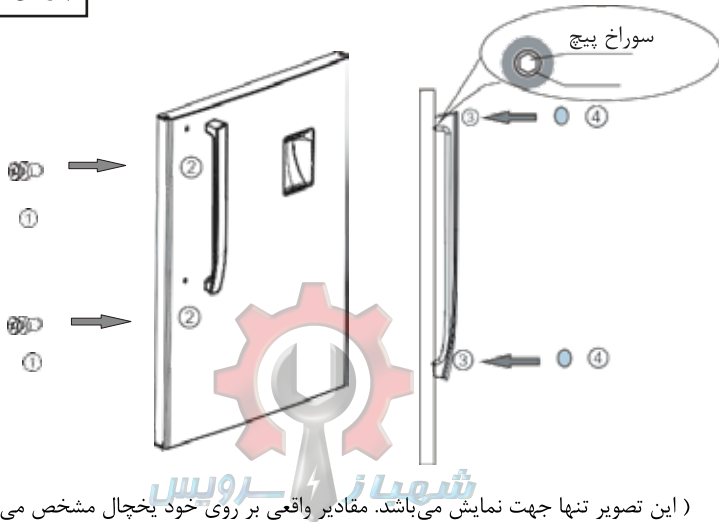

(این تصویر تنها جهت نمایش می باشد. مقادیر واقعی بر روی خود یخچال مشخص می شود)

shahbazservice.com

اطلاعات مورد نیاز:

① پیچ ② محل سوراخ پیچ ③ دستگیره ④ درپوش پیچ

مراحل نصب:

- ① پیچ را از جعبه لوازم خارج نموده و با استفاده از پیچ گوشتی چهارسو، پیچ مربوطه را در داخل محل سوراخ پیچ بر روی درب یخچال نصب نمایید.
- ② دستگیره را بر روی پیچ درب دستگاه قرار دهید و مطمئن شوید که بر روی سطح درب بدرستی قرار گیرد.
- ③ پیچ دستگیره را توسط آچار آلن تا قسمت انتهایی نصب نمایید و با تکان دادن دستگیره مطمئن شوید که بدرستی در جای خود محکم شده است.
- ④ درپوش پیچ را بر روی سوراخ پیچ دستگیره قرار داده تا مراحل نصب کامل شود.

تراز کردن پایه

نقشه شماتیک تراز کردن پایه

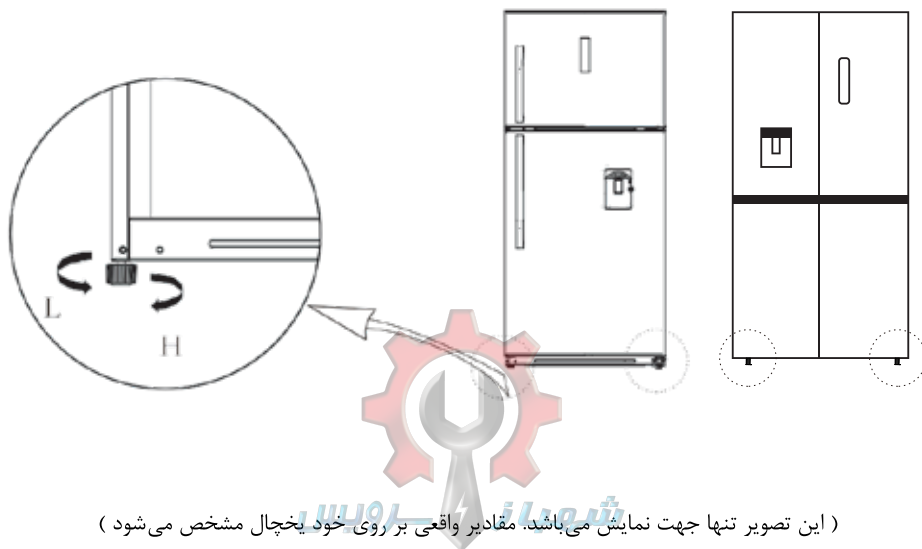

(این تصویر تنها جهت نمایش می باشد. مقادیر واقعی بر روی خود یخچال مشخص می شود)

shahbazservice.com

مراحل تنظیم:

- ۱) پایه مربوطه را در جهت عقربه ساعت بچرخانید تا دستگاه بسمت بالا برود.
- ۲) پایه مربوطه را در جهت عکس عقربه های ساعت بچرخانید تا وسیله بسمت پایین برگردد.
- ۳) پایه سمت راست و چپ را طبق مراحل بالا تنظیم نمایید تا به سطح دلخواه تنظیم افقی دست یابید.

مراحل استفاده از آب سردکن

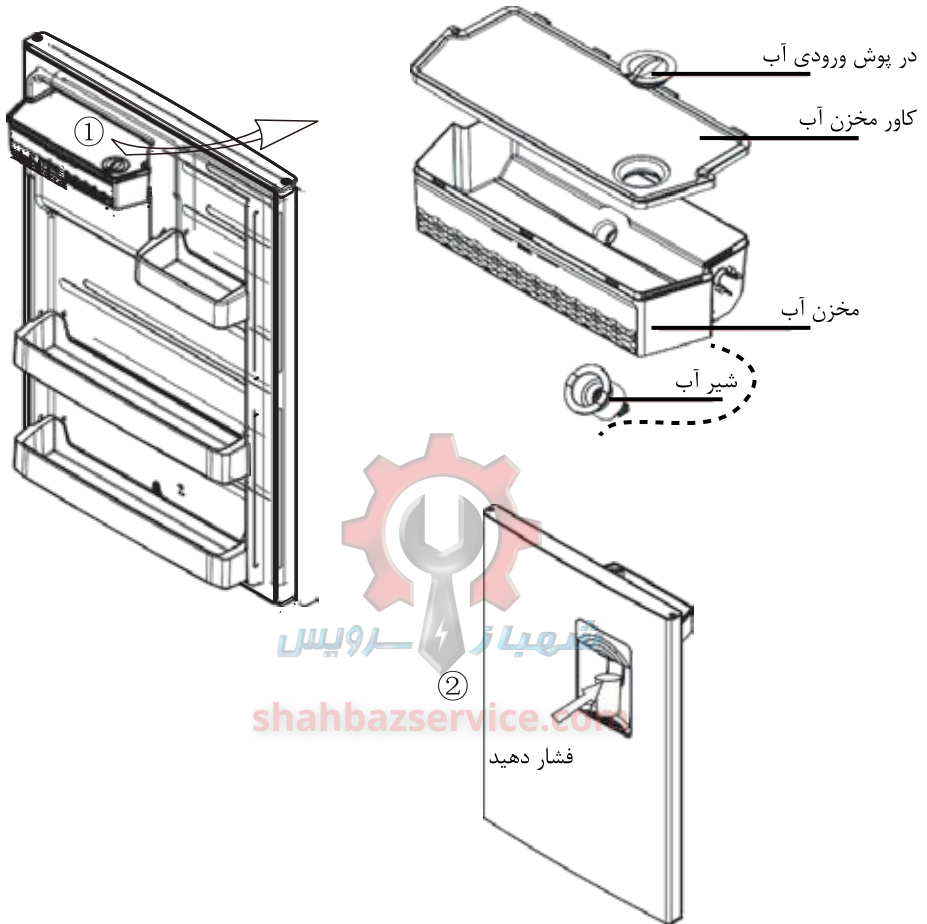

(این تصویر تنها جهت نمایش می باشد. مقادیر واقعی بر روی خود یخچال مشخص می شود)

- 1) ابتدا درپوش آب ورودی را بردارید، آن را با آب آشامیدنی حداکثر تا علامت "MAX" پر کنید.
- 2) با فشار دادن لیوان به عقب، آب شروع به ریختن می کند و پس از رها سازی لیوان، ریختن آب قطع می شود.
- 3) مخزن آب تنها برای آب آشامیدنی مناسب می باشد، و برای انواع آب میوه و یا نوشابه مناسب نمی باشد.
- 4) لطفا جهت پر کردن آب، مخزن آب را از یخچال خارج نکنید.

تعویض لامپ

هرگونه تعویض لامپ باید توسط افراد متخصص و یا سرویس کار مجاز صورت گیرد.

راه اندازی

• پس از جابجایی و قبل از زدن دوشاخه به برق، دستگاه باید به مدت ۲ ساعت به حالت ایستاده باقی بماند.

• قبل از گذاشتن هرگونه مواد غذایی تازه و یا یخزده، دستگاه باید به مدت ۲ الی ۳ ساعت کار کند و در فصل تابستان که درجه حرارت بالا می‌باشد، به مدت ۴ ساعت کار کند.

• مطمئن شوید تا فضای کافی برای بازکردن درب یخچال و فریزر وجود داشته باشد.

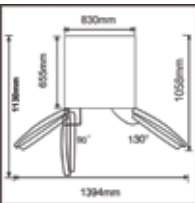
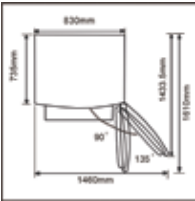

شهباز سرویس

shahbazservice.com



هنگام نصب وسیله مطمئن شوید کابل برق آسیب دیده نباشد. پریز سیار چند تایی (سیم رابط) یا منابع تغذیه قابل حمل را در پشت وسیله قرار ندهید. منافذ تهویه در محفظه یا ساختار توکار، باز نگه دارید و گرفتگی (انسداد) را برطرف نمایید.

ساختار و دستورالعمل فریزر بالا

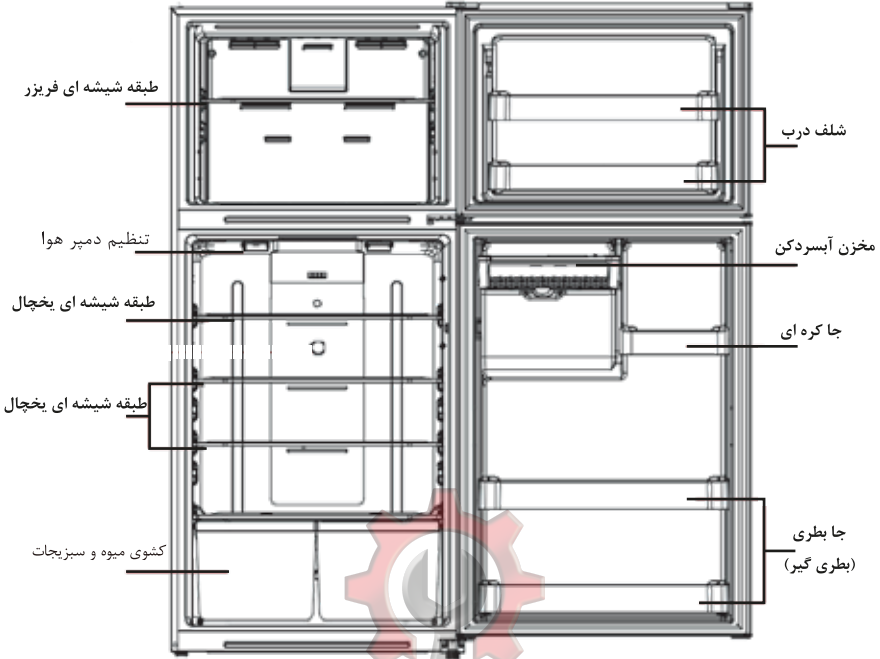

(این تصویر تنها جهت نمایش می باشد. مقادیر واقعی بر روی خود یخچال مشخص می شود)

کشوهای یخچال

• کشوهای این یخچال برای نگهداری انواع میوه جات، سبزی جات، نوشابه ها و دیگر مواد غذایی قابل مصرف در مدت زمان کوتاه مناسب می باشد.
• مواد غذایی و مایعات داغ را بعد از رسیدن درجه حرارتشان به دمای محیط در یخچال قرار دهید گذاشتن غذای داغ در یخچال فریزر ممکن است باعث خراب شدن سایر مواد غذایی و بالا رفتن مصرف برق شوند و برای نگهداری مواد غذایی از ظروف درب دار استفاده کنید. این کار باعث می شود تا بخار مواد غذایی تبخیر نشده و مزه و ارزش غذایی آن حفظ شود.

محفظه فریزر

• محفظه فریزر قابلیت نگهداری مواد غذایی منجمد برای مدت طولانی را دارد.
• محفظه فریزر برای نگهداری انواع گوشت، ماهی و دیگر مواد غذایی که ممکن است در دراز مدت مورد استفاده قرار گیرند مناسب می باشد.
• توصیه می شود قبل از قرار دادن گوشت در فریزر، جهت دسترسی آسان، آنها را به قطعات خرد شده کوچک تقسیم نمایید. دقت داشته باشید که مواد غذایی داخل فریزر، باید در مدت زمان توصیه شده توسط تولید کنندگان مواد غذایی مصرف شوند.
• نکته: از قرار دادن مواد غذایی با حجم بالا پس از اولین استفاده از فریزر خودداری فرمائید زیرا ممکن است تاثیر مستقیم بر روی اثرات انجماد در یخچال داشته باشد. مواد غذایی داخل فریزر نباید مانع گردش هوا شوند، در غیر اینصورت اثر مستقیم بر روی عملکرد یخچال و فریزر خواهد داشت.

تنظیمات عملکرد صفحه نمایشگر فریزر بالا

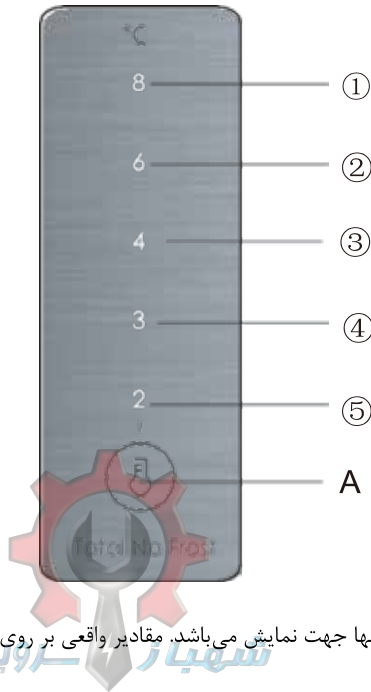

(این تصویر تنها جهت نمایش می باشد. مقادیر واقعی بر روی خود یخچال مشخص می شود)

shahbazservice.com

دکمه

با لمس دکمه A می توان دمای محفظه وسیله را تغییر داد.

صفحه نمایش

- ① Setting : درجه می باشد دمای محفظه یخچال
- ② Setting : درجه می باشد دمای محفظه یخچال
- ③ Setting : درجه می باشد دمای محفظه یخچال
- ④ Setting : درجه می باشد دمای محفظه یخچال
- ⑤ Setting : درجه می باشد دمای محفظه یخچال

نمایش

هنگامیکه وسیله را روشن می کنید، آیکونهای ("۲"، "۳"، "۴"، "۶"، "۸") به مدت ۳ ثانیه روشن می شوند و سپس نمایشگر، دمای موجود یخچال را نشان می دهد. هنگامیکه یخچال برای اولین بار روشن شود، دمای تنظیم شده ۴ درجه می باشد.

در صورت بروز مشکل در گروه "خطاهای قابل دید"، آیکنون مربوطه بصورت درخشان ظاهر می‌شود و کد خطا و توضیحات آن طبق ذیل نشان داده می‌شود.

نمایشگر	شرح خطا
آیکن ۳ & ۲ روشن می‌شود	مشکل در سنسور دمای محفظه یخچال
آیکن ۴ & ۳ روشن می‌شود	مشکل در سنسور ديفراست محفظه فریزر
آیکن ۴ & ۲ روشن می‌شود	مشکل ارتباطی
آیکن ۶ & ۲ روشن می‌شود	مشکل در سنسور دمای محیط

مشخصات دمپر هوا

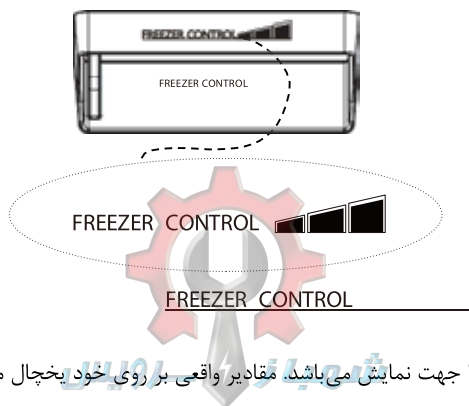

(این تصویر تنها جهت نمایش می‌باشد. مقادیر واقعی بر روی خود یخچال مشخص می‌شود)

shahbazservice.com

دمپر هوا جهت کنترل کردن مقدار هوای ورودی خنک به محفظه یخچال و فریزر طراحی شده است. هنگامی که دمای محفظه یخچال گرم باشد توصیه می‌شود، اسلایدر را از سمت راست به چپ فشار دهید و دریچه را باز کنید تا یخچال خنک شود. و هنگامی که دمای محفظه ی یخچال سرد باشد، توصیه می‌شود اسلایدر را از سمت چپ به راست فشار دهید و دریچه را ببندید.

ساختار و دستورالعمل یخچال فریزر چهار درب

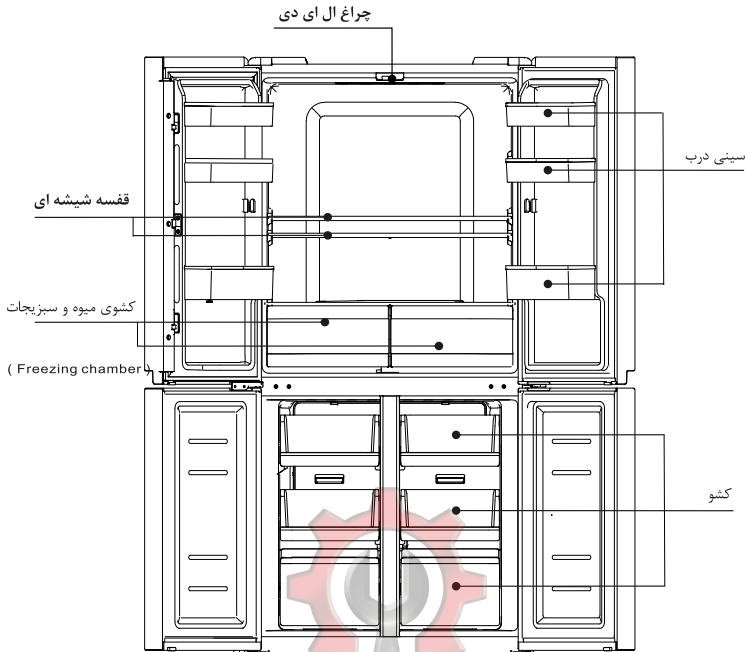

(این تصویر تنها جهت نمایش می باشد. مقادیر واقعی بر روی خود یخچال مشخص می شود)

کشوهای یخچال

• کشوهای این یخچال برای نگهداری انواع میوه جات، سبزی جات، نوشابه ها و دیگر مواد غذایی قابل مصرف در مدت زمان کوتاه مناسب می باشد.

• مواد غذایی و مایعات داغ را بعد از رسیدن درجه حرارتشان به دمای محیط در یخچال قرار دهید گذاشتن غذای داغ در یخچال فریزر ممکن است باعث خراب شدن سایر مواد غذایی و بالا رفتن مصرف برق شوند و برای نگهداری مواد غذایی از ظروف درب دار استفاده کنید. این کار باعث می شود تا بخار مواد غذایی تبخیر نشده و مزه و ارزش غذایی آن حفظ شود.

محفظه فریزر

• محفظه فریزر قابلیت نگهداری مواد غذایی منجمد برای مدت طولانی را دارد.

• محفظه فریزر برای نگهداری انواع گوشت، ماهی و دیگر مواد غذایی که ممکن است در دراز مدت مورد استفاده قرار گیرند مناسب می باشد.

• توصیه می شود قبل از قرار دادن گوشت در فریزر، جهت دسترسی آسان، آنها را به قطعات خرد شده کوچک تقسیم نماید. دقت داشته باشید که مواد غذایی داخل فریزر، باید در مدت زمان توصیه شده مصرف شوند.

نکته: از قرار دادن مواد غذایی با حجم بالا پس از اولین استفاده از فریزر خودداری فرمائید زیرا ممکن است تاثیر مستقیم بر روی اثرات انجماد در یخچال داشته باشد. مواد غذایی داخل فریزر نباید مانع گردش هوا شوند، در غیر اینصورت اثر مستقیم بر روی عملکرد یخچال و فریزر خواهد داشت.

تنظیمات عملکرد صفحه نمایشگر یخچال فریزر چهار درب

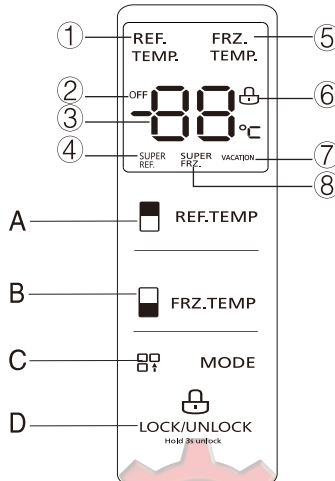

(این تصویر تنها جهت نمایش می باشد. مقادیر واقعی بر روی خود یخچال مشخص می شود)

۱. صفحه‌ی نمایش:

- (۱) علامت حالت یخچال
- (۲) علامت حالت خاموش
- (۳) قسمت نمایش دما
- (۴) علامت حالت سوپریخچال (انجماد سریع یخچال)
- (۵) علامت حالت فریزر
- (۶) علامت حالت قفل / باز
- (۷) علامت حالت تعطیلات (حداقل کارکرد)
- (۸) علامت حالت سوپرفریزر (انجماد سریع فریزر)

۲. دکمه‌ی عملکرد:

- (A) دکمه‌ی تنظیم دمای یخچال
- (B) دکمه‌ی تنظیم دمای فریزر
- (C) دکمه‌ی تعویض حالت
- (D) دکمه‌ی حالت قفل / باز

۳. دستورالعمل‌های عملکرد

۱) صفحه‌ی نمایش

نخستین باری که یخچال فریزر را روشن می‌کنید، صفحه‌ی نمایش کلاً به مدت ۳۰ ثانیه نمایش روشن می‌شود. در طول این ۳۰ ثانیه صدای زنگی را به عنوان اعلام شروع کارکرد دستگاه می‌شنوید و سپس صفحه‌ی نمایش عملکرد دستگاه را نشان می‌دهد.

در نخستین بار استفاده از دستگاه، دمای پیش‌فرض یخچال و فریزر به ترتیب ۵ درجه‌ی سانتیگراد و ۱۸- (منهای ۱۸) درجه‌ی سانتیگراد است.

چنانچه دستگاه در محیطی روشن شود که دمای آن بیش از ۳۸ درجه‌ی سانتیگراد باشد، توصیه می‌شود که به جهت انجام سریع و متوازن فرآیند سرمایش دمای ۲ درجه‌ی سانتیگراد را برای یخچال و دمای ۱۶- (منهای ۱۶) درجه‌ی سانتیگراد را برای فریزر انتخاب کنید.

در هنگام بروز خطا، صفحه‌ی نمایش کد خطای مربوطه را نمایش می‌دهد (به صفحه‌ی بعد نگاه کنید؛) در حین عملکرد عادی دستگاه، صفحه‌ی نمایش دمای انتخاب شده برای یخچال یا فریزر را نشان می‌دهد. در شرایط عادی، چنانچه به مدت ۳۰ ثانیه با صفحه کلید دستوری به دستگاه ندهید یا اگر درب دستگاه به مدت ۳۰ ثانیه باز باشد، آن وقت صفحه‌ی نمایش علامت قفل را نشان می‌دهد، و صفحه‌ی نمایش پس از ۳۰ ثانیه نمایش قفل کم‌نور می‌شود.

۲) حالت قفل / باز

در حالت باز، با فشار دادن دکمه‌ی LOCK/UNLOCK به مدت ۳ ثانیه حالت قفل را فعال کنید، علامت قفل روشن شده و صدایی به نشانه‌ی فعال شدن آن خواهید شنید، و به این معنی است که صفحه کلید قفل شده است، در این حالت، نمی‌توانید با استفاده از صفحه کلید دستوری به دستگاه بدهید؛

در حالت قفل، با فشار دادن دکمه‌ی LOCK/UNLOCK به مدت ۳ ثانیه حالت باز را فعال کنید، علامت قفل خاموش شده و صدایی به نشانه‌ی غیرفعال شدن آن خواهید شنید، و به این معنی است که صفحه کلید باز شده است، در این حالت، می‌توانید با استفاده از صفحه کلید دستوری به دستگاه بدهید؛

۳) تنظیم دمای یخچال

برای تغییر دمای یخچال دکمه‌ی تنظیم دمای یخچال (REF.TEMP) را فشار دهید، و سپس با هر بار فشردن دکمه‌ی تنظیم دمای یخچال، دما ۱ درجه‌ی سانتیگراد کاهش پیدا می‌کند؛ محدوده‌ی تنظیم دمای یخچال بین ۲ تا ۸ درجه‌ی سانتیگراد است. وقتی دمای یخچال ۲ درجه‌ی سانتیگراد است، اگر دکمه‌ی تنظیم دمای یخچال را مجدداً فشار دهید، دمای یخچال ۸ درجه خواهد شد، و به ترتیبی که گفته شد می‌توانید دوباره دمای مورد نظر را تنظیم کنید.

۴) تنظیم دمای فریزر

برای تغییر دمای فریزر دکمه‌ی تنظیم دمای فریزر (FRZ.TEMP) را فشار دهید، و سپس با هر بار فشردن دکمه‌ی تنظیم دمای فریزر، دما ۱ درجه‌ی سانتیگراد کاهش پیدا می‌کند؛ محدوده‌ی تنظیم دمای فریزر بین ۱۶- (منهای ۱۶) تا ۲۴- (منهای ۲۴) درجه‌ی سانتیگراد است. وقتی دمای فریزر ۲۴- (منهای ۲۴) درجه‌ی سانتیگراد است، اگر دکمه‌ی تنظیم دمای فریزر را مجدداً فشار دهید، دمای فریزر ۱۶- (منهای ۱۶) درجه خواهد شد، و به ترتیبی که گفته شد می‌توانید دوباره دمای مورد نظر را تنظیم کنید.

۵) تنظیم حالت

برای انتخاب حالت‌های مختلف کنترل دستگاه دکمه‌ی حالت (MODE) را فشار دهید. حالت کنترل طبق ترتیب زیر تکرار می‌شود:

حالت سوپریخچال (SUPER REF) ← حالت سوپرفریزر (SUPER FRZ) ← حالت همزمان سوپریخچال و سوپرفریزر (SUPER REF. SUPER FRZ) ← حالت تعطیلات ← دمای یخچال ← حالت سوپریخچال (SUPER REF).

وقتی حالت سوپریخچال (SUPER REF) فعال می‌شود، دمای یخچال به صورت خودکار ۲ درجه‌ی سانتیگراد می‌شود؛ و با غیر فعال کردن حالت سوپریخچال (SUPER REF) دمای یخچال به صورت خودکار به دمایی که پیش از فعال سازی حالت سوپریخچال تنظیم شده بود برمی‌گردد.

وقتی حالت سوپرفریزر (SUPER FRZ) فعال می‌شود، دمای فریزر به صورت خودکار ۲۴- (منهای ۲۴) درجه‌ی سانتیگراد می‌شود؛ و با غیر فعال کردن حالت سوپرفریزر (SUPER FRZ) دمای فریزر به صورت خودکار به دمایی که پیش از فعال‌سازی حالت سوپرفریزر تنظیم شده بود برمی‌گردد.

تنظیم زمان حالت سوپرفریزر: پس از تنظیم حالت سوپرفریزر (SUPER FRZ)، دکمه‌ی تنظیم دمای فریزر (FRZ, TEMP) را به مدت ۳ ثانیه فشار داده و نگه دارید، در این حالت صفحه‌ی نمایش عدد "۴۸" را نشان می‌دهد که به این معنی است که مدت زمان ۴۸ ساعت برای حالت سوپرفریزر فعال شده است. با فشردن دوباره‌ی دکمه‌ی تنظیم دمای فریزر (FRZ, TEMP)، صفحه‌ی نمایش عدد "۶" را نشان می‌دهد که به این معنی است که مدت زمان ۶ ساعت برای حالت سوپرفریزر فعال شده است. پس از گذشت مدت زمان تعیین شده، دستگاه به صورت خودکار از حالت سوپرفریزر خارج می‌شود.

مدت زمان فعال ماندن حالت سوپریخچال پس از فعال‌سازی آن ۲ ساعت و ۳۰ دقیقه است، و پس از گذشت این مدت زمان دستگاه از حالت سوپریخچال خارج می‌شود.

با فعال‌سازی حالت تعطیلات، دمای فریزر به صورت خودکار ۱۸- (منهای ۱۸) درجه‌ی سانتیگراد و دمای یخچال خاموش می‌شود، و علامت خاموش (OFF) چشمک می‌زند.

۶) عملکرد دستگاه در حالت قطعی برق

در صورت قطعی برق، عملکرد دستگاه قفل می‌شود و تا زمان وصل جریان برق در همان حالت باقی می‌ماند.



۷) علامت هشدار باز ماندن درب دستگاه و هشدار کنترل

وقتی درب‌های دستگاه باز باشند، آهنگی به علامت باز بودن درب پخش می‌شود. اگر ظرف مدت ۲ دقیقه درب بسته نشود، هر ۱ دقیقه صدایی به عنوان هشدار پخش می‌شود تا درب بسته شود. برای قطع این صدا می‌توانید هر یک از دکمه‌ها را فشار دهید.

۸) تشخیص خطا

معنای کدهای هشدار نمایش داده شده روی صفحه‌ی نمایش دستگاه در زیر آمده است. با این حال، حتی در صورت بروز خطا دستگاه به عمل خنک‌کنندگی خود ادامه می‌دهد، در این حالت باید به منظور حصول اطمینان از عملکرد بهینه‌ی دستگاه با نمایندگی خدمات پس از فروش شرکت، برای بررسی و احتمالی آن تماس بگیرید.

کد خطا	شرح خطا
E6	خطای ارتباط
E7	نقص عملکرد حسگر دمای محیط
EH	نقص عملکرد حسگر رطوبت

کد خطا	شرح خطا
E1	نقص عملکرد حسگر دمای یخچال
E2	نقص عملکرد حسگر دمای فریزر
E4	نقص عملکرد حسگر یخ زدایی در یخچال
E5	نقص عملکرد حسگر یخ زدایی در فریزر

نظافت کلی

جهت بهبود عملکرد خنک کنندگی و صرفه جویی در مصرف انرژی، گرد و غبار پشت یخچال تمیز شود. لاستیک دور درب را بصورت متناوب چک کنید تا سوراخ و یا پاره نشده باشد. آن را با پارچه نرم آغشته به محلول شوینده ملایم تمیز نمایید.

جهت جلوگیری از ایجاد بو نامطبوع، داخل یخچال فریزر را بطور متناوب تمیز نمایید. لطفا قبل از تمیز کردن، دستگاه را خاموش کنید و تمامی مواد غذایی و نوشیدنی، قفسه‌ها و کشوها را خارج نمایید. برای تمیز کردن داخل دستگاه، از پارچه نرم و یا اسفنج به همراه ۲ قاشق غذاخوری بیکینگ پودر و آب ولرم استفاده نمایید. سپس با آب بشویید و تمیز نمایید. پس از تمیز کردن، درب دستگاه را باز نگهدارید تا قبل از روشن کردن مجدد دستگاه، کاملا خشک شود.

در محیط‌های داخلی یخچال که تمیز کردن آنها مشکل می‌باشد (مانند فواصل و گوشه‌ها)، توصیه می‌شود تا بطور متناوب از یک پارچه و یا برس نرم تمیز استفاده نمایید.

جهت جلوگیری از ایجاد بوی نامطبوع، هرگز از صابون، مایع شوینده، پودرهای شستشو و یا اسپرهای تمیز کننده جهت تمیز کردن داخل دستگاه استفاده نکنید. از پارچه نرم آغشته به محلول شوینده ملایم جهت تمیز کردن جای بطری، قفسه‌ها و کشوها استفاده نمایید. جهت خشک کردن آنها از یک پارچه نرم استفاده نمایید. از پارچه نرم آغشته به محلول شوینده ملایم جهت تمیز کردن محیط بیرون دستگاه استفاده نمایید. جهت خشک کردن آنها از یک پارچه نرم استفاده نمایید. هرگز از برس سیم ظرفشویی مواد ساینده (مانند خمیر دندان) حلالهای آلی (مانند الکل، استن)، آب جوش و اسید جهت تمیز کردن محیط داخلی و بیرون دستگاه استفاده ننمایید، زیرا ممکن است باعث آسیب رساندن به دستگاه شوند. استفاده از آب جوش و یا حلالهای آلی مانند بنزین ممکن است باعث خرابی و یا آسیب قطعات پلاستیکی گردند. جهت اجتناب از ایجاد اتصال کوتاه و یا تاثیر بر روی عایق بندی الکتریکی پس از غوطه وری، از شستن مستقیم با آب خودداری نمایید.



shahbazservice.com



- جهت جلوگیری از برق گرفتگی اتصال کوتاه و یا تاثیر بر روی عایق بندی الکتریکی از شستن مستقیم با آب خودداری کنید.
- استفاده از آب جوش و یا حلالهای آلی مانند بنزین ممکن است باعث خرابی و یا آسیب قطعات پلاستیکی گردند.

تمیز کردن جا میوه ای

جا میوه‌های را بصورت افقی (مرحله ۱) بسمت بیرون بکشید. محفظه را به بالا فشار دهید و بکشید (مرحله ۲) تمیز نمایید و مجددا در جای خود قرار دهید.

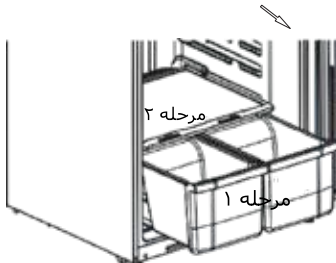

یخ زدائی

• این دستگاه دارای عملکرد یخ زدائی اتوماتیک می باشد.

خاموش شدن

• **خاموش شدن:** در صورت خرابی برق ورودی، حتی در فصل تابستان، مواد غذایی داخل یخچال فریزر را می توان بمدت چندین ساعت نگهداری کرد.

• در مدت زمان خاموش بودن دستگاه، میزان باز و بسته کردن درب آن را کاهش دهید و از قرار دادن مواد غذایی در داخل یخچال فریزر خودداری فرمائید.

• **خاموش بودن یخچال فریزر بمدت طولانی:** دوشاخه را از پریز برق خارج نمایید. یخچال فریزر را تمیز نمایید و جهت جلوگیری از ایجاد بوی نامطبوع، درب دستگاه را باز کنید.

• **جابجایی:** قبل از حرکت دادن یخچال فریزر، تمامی مواد غذایی داخل آن را خارج کنید، تمامی قفسه های شیشه ای، جامیوه ای، کثو های یخچال و فریزر و غیره را با چسب محکم کنید و پیچ زیر دستگاه را ببندید. درب یخچال و فریزر را بسته و با چسب محکم کنید. در حین حرکت، یخچال فریزر را هرگز برعکس و یا بصورت افقی حمل نکنید.



صحت کد رهگیری پروانه ۱۰ رقمی استاندارد را میتوانید از سامانه پیامکی ۱۰۰۰۱۵۱۷ استعلام نمایید.

عیب یابی

شما می‌توانید شخصا مشکلات احتمالی ساده ذیل را حل نمایید.
در صورت عدم رفع مشکل، لطفاً با خدمات پس از فروش ما تماس حاصل فرمایید.

<p>چک نمایید که دوشاخه بطور صحیح داخل پریز برق شده است. چک نمایید که ولتاژ برق بیش از حد پایین نباشد. چک نمایید که جریان برق قطع نشده باشد در فصل تابستان، عملکرد طولانی مدت کمپرسور طبیعی می‌باشد.</p>	<p>عملکرد ناقص</p>
<p>مواد غذایی بو دار باید حتما بسته بندی شوند. مواد غذایی را از داخل یخچال خارج نمایید. هنگامیکه دمای محیط بالا می‌باشد، توصیه نمی‌شود که در یک زمان مواد غذایی با حجم بالا، داخل یخچال فریزر قرار گیرد. قبل از گذاشتن مواد غذایی در داخل یخچال فریزر، مطمئن شوید که به اندازه کافی خنک باشند. بیش از اندازه درب یخچال فریزر باز و بسته می‌شود. روی مواد غذایی دارای بوی تند را بخوبی بپوشانید.</p>	<p>بوی نامطبوع</p>
<p>مطمئن شوید که پریز برق به دوشاخه وصل شده است و دستگاه روشن می‌باشد. چک کنید که لامپ یخچال نسوخته باشد و در صورت سوختن لامپ آن را توسط افراد متخصص تعویض نمایید.</p>	<p>لامپ روشن نمی‌شود</p>
<p>پیچ‌های تراز را تنظیم کنید. ظروف مواد غذایی داخل یخچال مانع بسته شدن درب‌ها می‌شوند. مواد غذایی داخل یخچال فریزر بیشتر از حد معمول می‌باشد. حالت قرارگیری یخچال فریزر مناسب نمی‌باشد.</p>	<p>درب‌ها بطور صحیح بسته نمی‌شوند</p>
<p>مطمئن شوید که زمین تراز شده باشد. مطمئن شوید که تجهیزات جانبی در محل صحیح خود قرار گرفته‌اند.</p>	<p>صدای زیاد</p>
<p>در مرتب باز شده یا برای مدت طولانی بازمانده است. در حالت باز ماندن درب، هوای مرطوب به داخل یخچال فریزر وارد می‌شود.</p>	<p>داخل آن رطوبت دارد</p>



شہباز سروس

shahbazservice.com

پاک سروس
۸۰۶۱