

راهنمای استفاده از ماشین لباسشویی

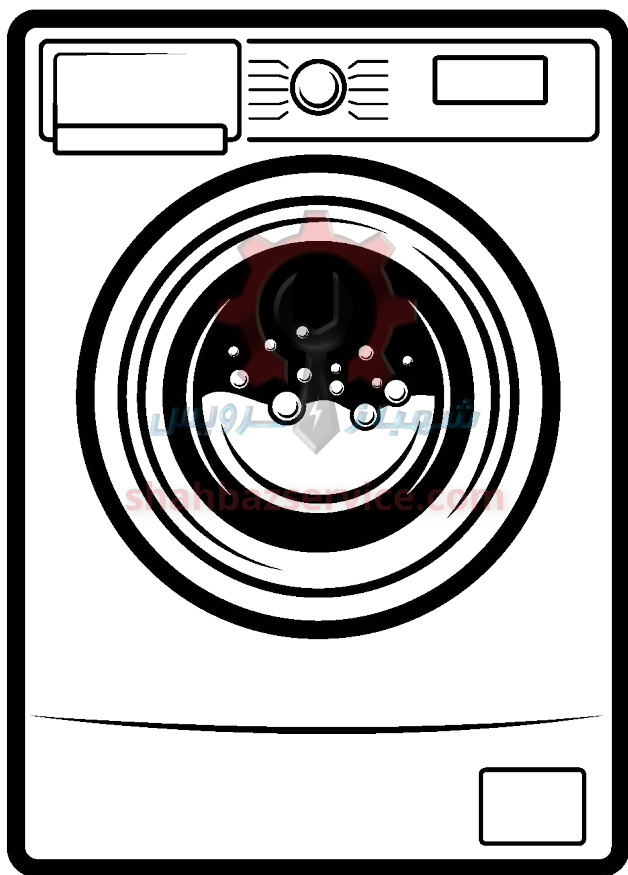

دستورالعمل های ایمنی

به منظور ایمنی شما اطلاعات داخل این دفترچه به جهت کاهش خطر آتش سوزی ، انفجار ، برق گرفتگی و یا خسارت لوازم منزل و یا صدمه دیدگی و یا حتی کوتاه شدن عمر دستگاه می بایست مطالعه گردد .



اخطار : این نماد بکار گرفته شده ، نشان دهنده وضعیت خطر جدی هستند که ممکن است در صورت عدم بی توجهی به آن ها باعث صدمه دیدگی و یا حتی مرگ گردد .



احتیاط: این نماد بکار گرفته شده ، نشان دهنده وضعیت خطر جدی هست که ممکن است باعث صدمه دیدگی های خفیف یا اندک و یا حتی صدمه دیدگی اموال و محیط زیست گردد .



توجه : این نماد بکار گرفته شده ، نشان دهنده وضعیت خطر جدی است که ممکن است باعث صدمات خفیف گردد .



اخطار برق گرفتگی : در صورت آسیب دیدگی سیم برق به منظور اجتناب از خطر آن را توسط افراد کارآمد و یا تکنسین خدمات تعویض نمایید .

توصیف محصول

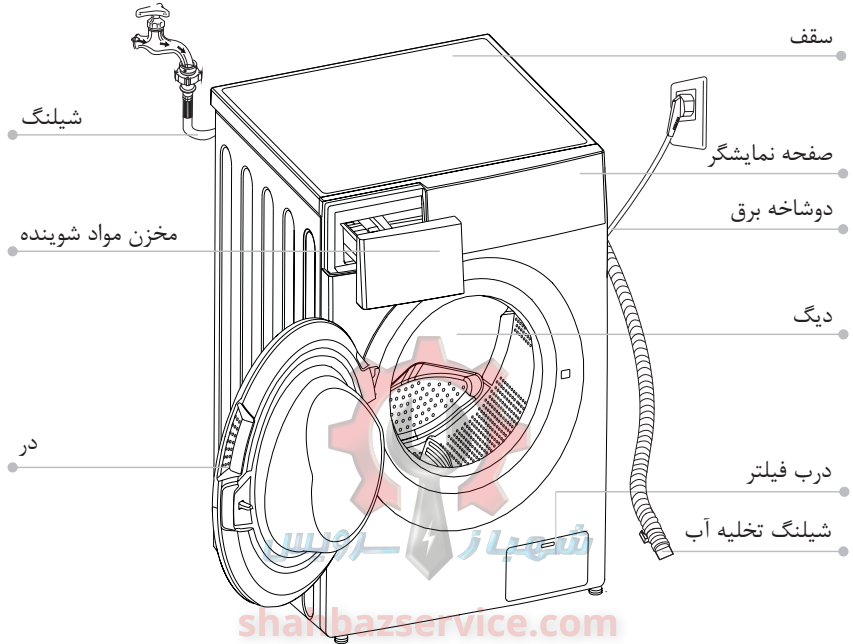

نکته:

این تصاویر صرفاً بمنظور مرجع طراحی شده است ، لطفاً به محصول واقعی مراجعه کنید .

لوازم جانبی

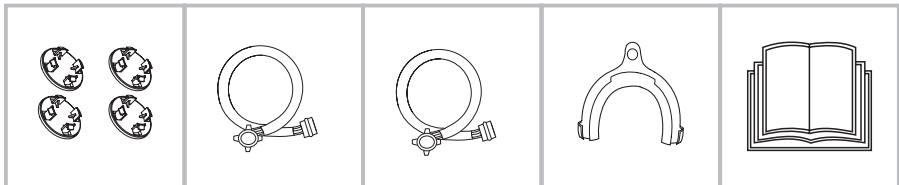

دفترچه راهنما ، نگهدارنده شیلنگ ، شیلنگ ورودی آب گرم ، شیلنگ ورودی آب سرد ، درپوش جای پیچ

نصب ماشین لباسشویی

⚠️ اخطار

این نماد بکار گرفته شده ، نشان دهنده وضعیت خطر جدی هستند که ممکن است در صورت عدم بی توجهی به آن ها باعث صدمه دیدگی و یا حتی مرگ گردد .

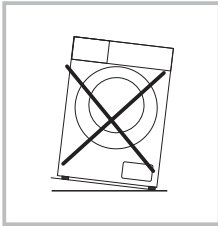
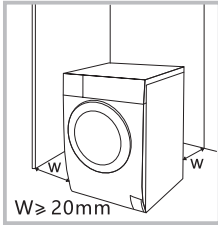

اطمینان حاصل کنید که سیم برق زیر دستگاه قرار نگرفته است قبل از نصب دستگاه ، خصوصیات مکان مورد نظر بشرح ذیل باید باشد.

۱- سطح صاف ، سخت و خشک

۲- دور از نور مستقیم خورشید باشد

۳- تهویه مناسب داشته باشد

۴- درجه دمای اتاق بالای صفر درجه باشد

۵- دور از منابع گرمازا مثل اجاق گاز باشد

شهباز سرویس

باز کردن بسته بندی ماشین لباسشویی:

shahbazservice.com

⚠️ اخطار

• ممکن است مواد بسته بندی این دستگاه برای کودکان مضر باشد پس آن ها را دور از دسترس کودکان دور بریزید .

• مواد بسته بندی می تواند باعث آسیب رسانی کودکان گردد .

۱- تمام کارتن و فوم های بسته بندی را باز کنید .

۲- لباسشویی را از داخل بسته بندی بیرون بیاورید .

۳- تمام بست های سیم برق و شلنگ تخلیه را باز کنید .

۴- شلنگ ورودی آب را از داخل درام بیرون آورید .

باز کردن پیچ های ترمز

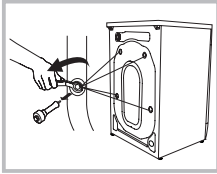

⚠️ اخطار

- شما باید تمام پیچ های ترمز را از قسمت پشت دستگاه قبل از استفاده از ماشین باز کنید .
- در هنگام جابه جا نمودن لباسشویی به این پیچ های ترمز نیاز خواهید داشت ، پس لطفاً آن ها را در محلی امن نگهداری کنید جهت باز کردن پیچ های ترمز مراحل ذیل را اجرا نمایید.

۱- به کمک آچار تمام پیچ های ترمز را باز کرده و خارج نمایید

۲- حفره های آن را به کمک درپوش بپوشانید

۳- پیچ های ترمز به طور کامل برای استفاده در آینده نگه داشته شود.

تراز کردن پایه ها:

⚠️ اخطار

پایه های ۴ طرف را به کمک پیچ محکم نمایید .

۱- اطمینان حاصل کنید که پایه ها به بدنه ماشین لباسشویی وصل شده اند . در غیر این صورت به کمک آچار آن ها را نصب و محکم نمایید .

۲- پایه ها را به کمک چرخاندن آن ها شل نمایید تا اطمینان حاصل کنید که کاملاً بر روی زمین قرار گرفته اند .

۳- بعد از تنظیم پایه ها ، آن ها را محکم نموده و از استحکام ماشین اطمینان حاصل کنید

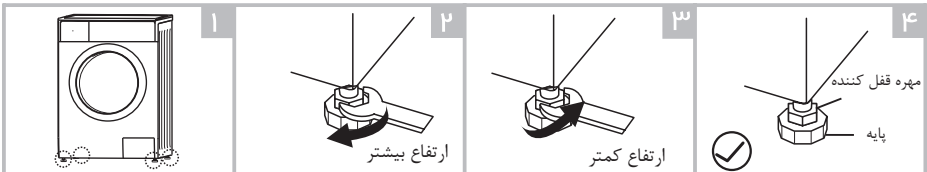

اتصال شیلنگ ورودی آب :

⚠️ اخطار

- به منظور جلوگیری از صدمه دیدگی و یا نشتی دستور العمل ذیل را مطالعه کنید .
- از پیچاندن و فشردن شیلنگ اجتناب نمایید .
- برای مدل هایی که به شیر آب گرم مجهز هستند حتماً شیلنگ آب گرم را به شیر آب گرم وصل نمایید در بعضی از برنامه ها مصرف انرژی به صورت اتوماتیک پایین خواهد آمد .

شیلنگ آب را طبق تصاویر راهنما وصل نمایید.

۱- ارتباط بین پیچ و لوله ورودی

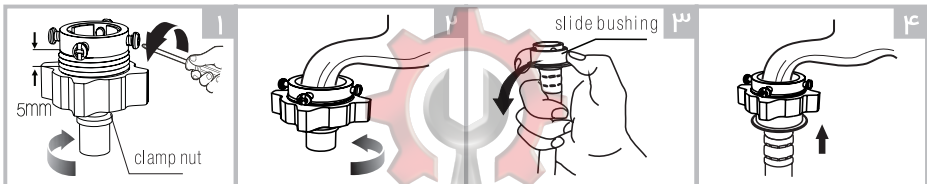

۲- شیر را به لوله ورودی متصل کنید

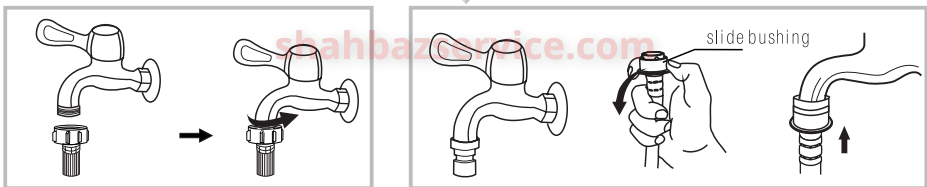

شروع سریع:

ⓘ هشدار

- قبل از شستشو از اتصالات اطمینان حاصل نمایید
- در صورتیکه بار اول از دستگاه استفاده می نمایید بهتر است تمام مراحل شستشو را بدون قراردادن لباس داخل محفظه داخلی لباسشویی یکبار انجام دهید

۱- قبل از شستشو

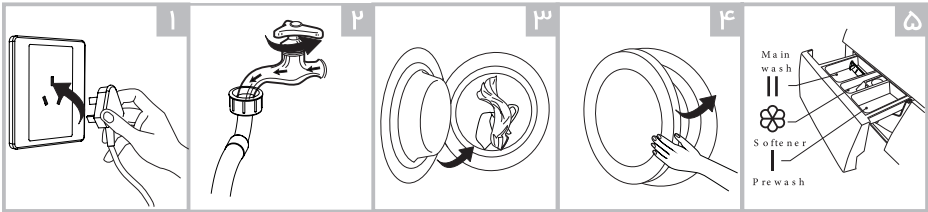

- ابتدا دوشاخه را به برق وصل کنید
- شیر آب را باز کنید
- البسه را داخل محفظه داخلی قرار دهید
- درب را ببندید
- پودر شوینده را اضافه نمایید

نکته:

در صورتی که برنامه پیش شستشو را انتخاب می خواهید بکنید می بایست محفظه | را با پودر پر نمایید

۲- در هنگام شستشو

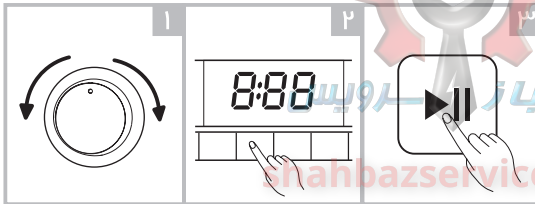

- برنامه مورد نظر را انتخاب کنید
- گزینه های مورد نظر را انتخاب کنید
- دکمه شروع start را فشار دهید

نکته:

اگر گزینه قراردادی خود دستگاه را انتخاب کرده باشید مرحله دوم حذف می گردد.

۳- بعد از شستشو

صدای بوق شنیده می شود و علامت پایان End بر روی صفحه نمایش داده می شود.

قبل از هر بار شستشو

- دمای محل نگهداری ماشین باید بین ۴۰ - ۰ درجه سانتی گراد باشد

چنانچه بخواهید در دمای زیر صفر درجه از آن استفاده نمایید سیستم تخلیه و ورودی آب صدمه خواهند دید. چنانچه ماشین در محلی با دمای صفر درجه یا کمتر از صفر درجه قرار دارد آن را به یک مکانی مناسب انتقال دهید تا اطمینان حاصل گردد شیر ورودی آب و یا شیلنگ تخلیه آب آن در اثر سرما دچار یخزدگی قبل از مصرف نشده باشند.

- قبل از شستشو، برچسب و توضیحات بر روی شوینده ها را چک کنید. استفاده از پودرهای شستشویی که کمتر کف می کنند و یا اصلا کف نمی کنند برای ماشین مناسب تر می باشد.

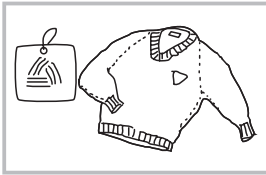

برچسب لباس ها را چک کنید

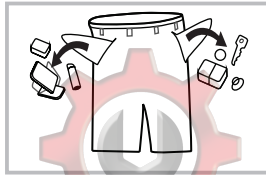

اشیا را از داخل البسه بیرون بیاورید

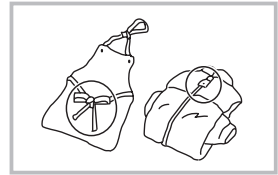

بند و زیپ لباس ها را ببندید

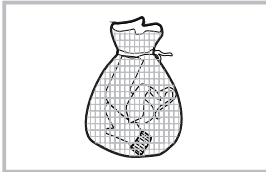

البسه کوچک را داخل کیسه قرار دهید

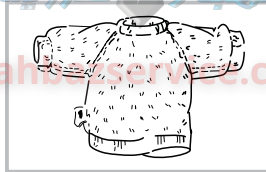

لباس هایی که به راحتی پرز می گیرد را باید پشت رو کنید و بعد اقدام به شستن نمایید

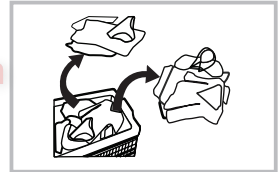

البسه با الباف متفاوت را از یکدیگر جداگانه شستشو دهید

⚠️ اخطار

- بهتر است جهت شستن یک لباس از ماشین استفاده نکنید چرا که به راحتی سبب عدم تعادل و گریز از مرکز لباس شویی می شود. بهتر است البسه بیشتری را جهت شستشو با آن اضافه نمایید تا عمل تخلیه نیز به خوبی انجام گیرد.
- هرگز لباس هایی که آغشته به مواد نفتی، گازوئیلی، الکل و دیگر مواد قابل اشتعال را درون ماشین شستشو نکنید

محفظه جاپودری

|| مخزن ماده شوینده برای شستشوی اولیه

|| مخزن ماده شوینده جهت شستشوی اصلی



افزودنی های اضافی مانند نرم کننده ها و یا سفید کننده ها

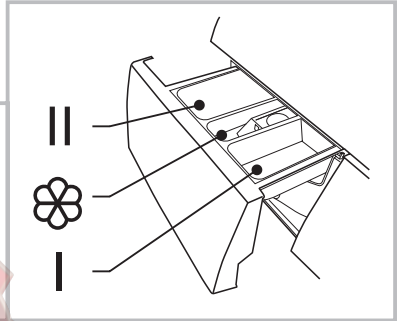
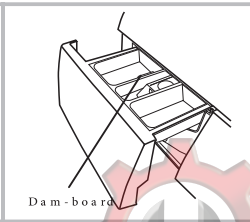
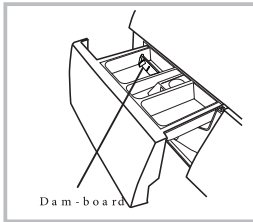

ⓘ هشدار

احتیاط : در صورتیکه برنامه پیش شستشو را انتخاب می خواهید بکنید می بایست محفظه ا را با پودر پر نمایید.

Programme			🌸	Programme			🌸
Cotton Eco		●	○	Self Clean			
Cotton	○	●	○	Wool		●	○
Quick15'		●	○	Delicate		●	○
Rapid 45'		●	○	Mix	○	●	○
Daily Wash 60'		●	○	Jeans	○	●	○
Rinse & Spin			○	Baby Care	○	●	○
Spin Only				Synthetic	○	●	○
my Cycle		●	○				

نکته:

در زمان استفاده از افزودنی ها (سفید کننده ها) و پودرهای شستشو بهتر است قبل از ریختن آن ها به داخل محفظه جاپودری به منظور رقیق سازی آن ها را با آب مخلوط بکنید تا از انسداد و یا سرریزی شلنگ ورودی آب جلوگیری نمایید . لطفاً از پوردهای مناسب شستشو قابل مصرف برای تمام دماهای مختلف شستشوی استفاده نمایید تا عملکرد شستشو با مصرف میزان آب کمتر و حداقل مصرف انرژی بهتر انجام گیرد.

کنترل پنل لباسشویی ۱

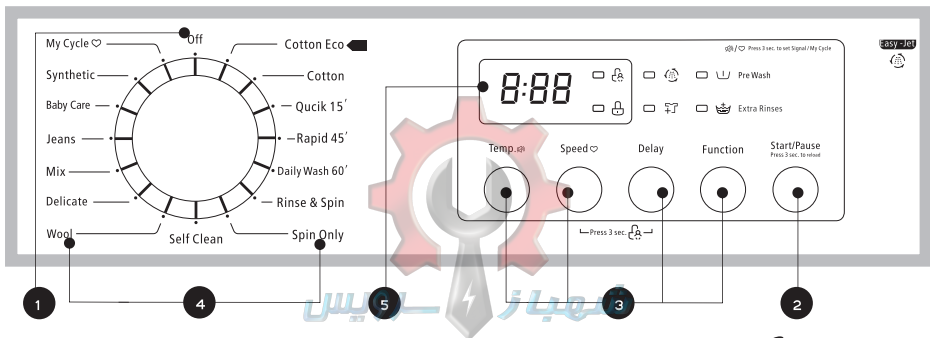

نکته:

جدول ها فقط به عنوان مرجع می باشند لطفاً بر اساس استانداردهای واقعی محصول اقدام کنید .

2 start / pause (کلید شروع / توقف)

جهت شروع به کار کردن لباسشویی و یا توقف از چرخه شستشو این کلید را فشار دهید .

4 programmes (برنامه)

شما می توانید بر اساس نوع البسه آنها را انتخاب نمایید .

1 OFF (کلید خاموش / روشن)

این کلید جهت خاموش و روشن کردن محصول می باشد

3 option (عملکرد)

این قسمت برنامه های اضافی که می توانید انتخاب بکنید را شامل می شود و در هنگام انتخاب چراغ آن قسمت روشن خواهد شد .

5 Display (صفحه نمایش)

در این قسمت برنامه انتخاب شده ، مدت زمان تخمینی باقی مانده ، عملکردها و وضعیت پیام هایی که در صفحه نمایش نشان داده می شوند را می توانید ببینید . در طی عملکرد برنامه شستشو صفحه نمایش روشن باقی می ماند

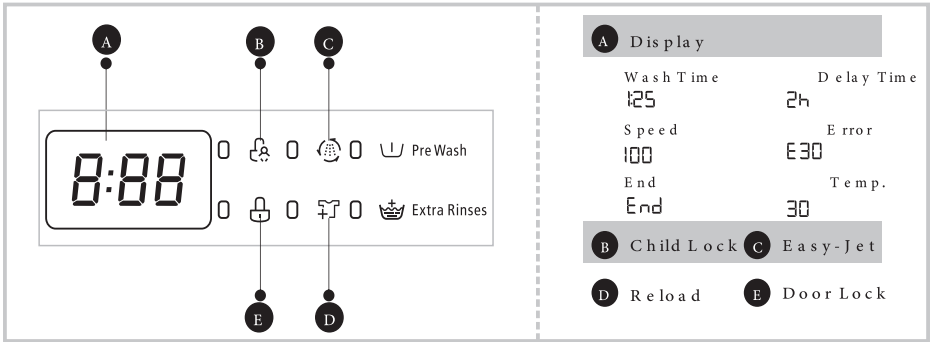

کنترل پنل لباسشویی ۲

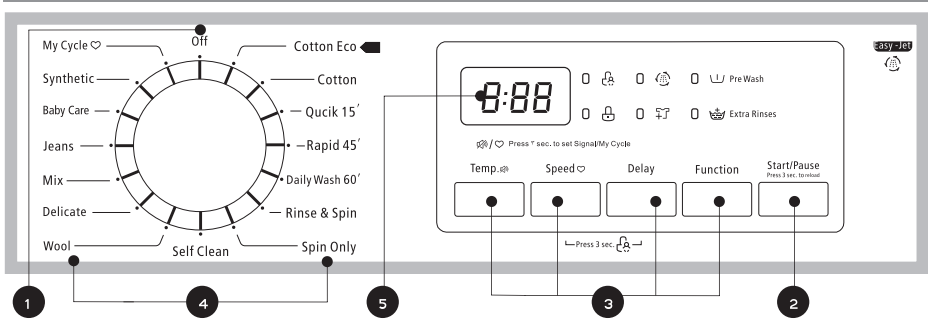

نکته:

جدول ها فقط به عنوان مرجع می باشند لطفاً بر اساس استانداردهای واقعی محصول اقدام کنید.

1 OFF (کلید خاموش / روشن) (کلید شروع / توقف) 2 start / pause

این کلید جهت خاموش و روشن کردن محصول می باشد جهت شروع به کار کردن لباسشویی و یا توقف از چرخه شستشو این کلید را فشار دهید.

3 option (عملکرد) 4 programmes (برنامه)

این قسمت برنامه های اضافی که می توانید انتخاب بکنید را شامل می شود و در هنگام انتخاب چراغ آن قسمت روشن خواهد شد.

5 Display (صفحه نمایش)

در این قسمت برنامه انتخاب شده ، مدت زمان تخمینی باقی مانده ، عملکردها و وضعیت پیام هایی که در صفحه نمایش نشان داده می شوند را می توانید ببینید. در طی عملکرد برنامه شستشو صفحه نمایش روشن باقی می ماند

A نمایش	
تاخیر در شروع کار ماشین	زمان شستشو
2h	1:25
Error	سرعت
£ 30	100
تغییر دما	End
30	End

B قفل کودک	C شستشوی آسان
D اضافه کردن لباس	E قفل درب

برنامه	انتخاب			برنامه	انتخاب		
	تاخیر	آبکشی اضافه	شستشوی اضافه		تاخیر	آبکشی اضافه	شستشوی اضافه
البسه کتان با صرفه جویی اقتصادی	<input type="radio"/>			خود تمیزکن	<input type="radio"/>		
البسه کتان	<input type="radio"/>	<input type="radio"/>	<input type="radio"/>	البسه پشمی	<input type="radio"/>	<input type="radio"/>	
سریع ۱۵ دقیقه ای	<input type="radio"/>			البسه حریر و ظریف	<input type="radio"/>	<input type="radio"/>	
سریع ۴۵ دقیقه ای	<input type="radio"/>			ترکیبی	<input type="radio"/>	<input type="radio"/>	<input type="radio"/>
شستشوی روزانه ۶۰ دقیقه ای	<input type="radio"/>	<input type="radio"/>		جین	<input type="radio"/>	<input type="radio"/>	<input type="radio"/>
آبکشی و آبگیری	<input type="radio"/>			البسه کودک	<input type="radio"/>		<input type="radio"/>
فقط آبگیری	<input type="radio"/>			الیاف مصنوعی	<input type="radio"/>	<input type="radio"/>	<input type="radio"/>
البسه مخمل - ملحفه	<input type="radio"/>	<input type="radio"/>		شستشوی روزانه	<input type="radio"/>	<input type="radio"/>	

شهباز سرویس

shahbazservice.com

دیگر عملکردها

تغییر دما: دکمه را برای تنظیم دما فشار دهید.

تغییر سرعت: دکمه را برای تغییر سرعت فشار دهید.

قفل کودک : جهت جلوگیری از هرگونه عملکرد اشتباه توسط کودک فعال نمایید.



دکمه Off / on تا زمان شنیده شدن صدای بیب

دکمه start

فشار دادن دو دکمه فوق به مدت ۳ ثانیه

ⓘ هشدار

- با فشار دادن دکمه به مدت ۳ ثانیه می توانید غیرفعال کنید.
- با فعال شدن قفل کودک همه ی دکمه ها غیرفعال اند به غیر از دکمه Power
- در زمان قطع جریان برق ، کلید قفل کودک را غیر فعال نمایید .
- برای بعضی از مدل ها ، قفل کودک با وصل بودن جریان برق نیز غیر فعال است .

شهباز سرویس

بی صدا کردن زنگ خبر



shahbazservice.com

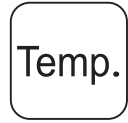
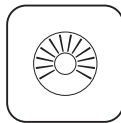

انتخاب برنامه



برای عمل کردن زنگ خبر دوباره ۳ ثانیه دکمه را فشار دهید . این تنظیمات تا تنظیم بعدی نگه خواهد داشته شد .

دکمه تنظیم دما را به مدت ۳ ثانیه فشار دهید تا شنیده شدن صدای بیب

ⓘ هشدار

- قبل از شستشو از اتصالات اطمینان حاصل نمایید
- در صورتیکه بار اول از دستگاه استفاده می نمایید بهتر است تمام مراحل شستشو را بدون قراردادن لباس داخل محفظه داخلی لباسشویی یکبار انجام دهید

برنامه شستشوی من : حافظه برنامه ای که مکررا استفاده می شود



بعد از انتخاب برنامه و تنظیم برنامه دکمه speed را به مدت ۳ ثانیه فشار دهید . بعد از شستشو ، البسه کتان با روش اقتصادی از تنظیمات اصلی تعریف شده است .

دو روش برای اتصال شیلنگ خروجی وجود دارد

قرار دادن شیلنگ خروجی در حفره فاضلاب

(1) گرفتن انشعاب از لوله تخلیه ظرفشویی یا روشویی

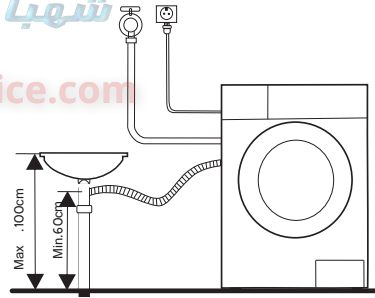
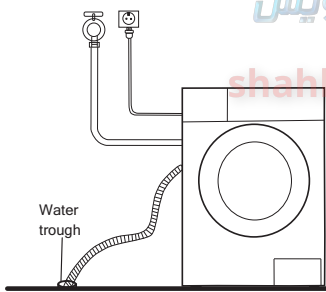

نصب با قطعه عصبی شکل به لبه ظرفشویی

(2)

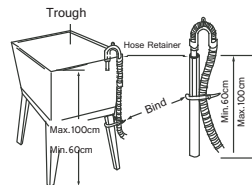
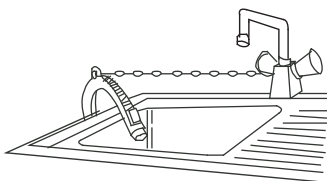

برنامه	Load(kg)				Temp.(°C)	Default Time				
	6.0	7.0	8.0	9.0	Default	6.0	7.0	8.0	9.0	8.0 (SLIM)
البسه کتان یا صرفه جویی اقتصادی	6.0	7.0	8.0	9.0	30			0:58		0:58
البسه کتان	6.0	7.0	8.0	9.0	40			2:40		—
سریع ۱۵ دقیقه ای	2.0	2.0	2.0	2.0	Cold			0:15		0:15
سریع ۴۵ دقیقه ای	2.0	2.0	2.0	2.0	30			0:45		0:45
شستشوی روزانه ۶۰ دقیقه ای	2.0	2.0	2.0	2.0	Cold			1:00		1:00
آبکشی و آبگیری	6.0	7.0	8.0	9.0	-			0:31		0:31
فقط آبگیری	6.0	7.0	8.0	9.0	-			0:12		0:12
پاک کردن درام	-	-	-	-	90			1:21		1:21
البسه پشمی	2.0	2.0	2.0	2.0	40			1:06		1:06
البسه حریر و ظریف	2.5	2.5	2.5	2.5	30			1:00		1:00
ترکیبی	6.0	7.0	8.0	9.0	40			1:13		1:13
جین	6.0	7.0	8.0	9.0	40			1:48		1:48
البسه کودک	6.0	7.0	8.0	9.0	30			1:20		1:20
الیاف مصنوعی	3.0	3.5	4.0	4.0	40			1:40		2:20

بازده انرژی این محصول AAA می باشد .

برنامه تست انرژی : برنامه اقتصادی کتان ۶۰ درجه / ۴۰ درجه ، سرعت : در بالاترین سرعت و دیگر تنظیمات طبق برنامه قراردادی شده . حدود بارگیری در وضعیت نیمه شورد در ظرفیت ۸ کیلوگرم حدود ۴ کیلوگرم می باشد .

برنامه کتان ۶۰ درجه یا ۴۰ درجه برنامه استاندارد است که مناسب شستشوی لباس های کثیف معمولی می باشد و بر حسب نوع البسه کتان و مصرف آب و انرژی بیشترین بازدهی را دارد. ممکن است دمای آب واقعی متفاوت از دمای آب گفته شده در چرخه شستشو باشد .

نکته:

پارامترهای گفته شده در جدول فوق صرفا جهت مرجع اطلاعاتی می باشد و پارامترهای واقعی ممکن است با آنچه در جدول قید شده است متفاوت باشد.

تمیز کردن فیلتر

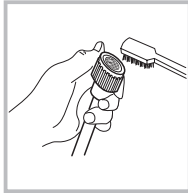
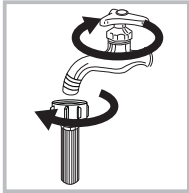

چنانچه میزان ورودی آب کم است نسبت به تمیز کردن فیلتر اقدام نمایید .

فیلتر سری شلنگ را بشوید .

۱- ابتدا شیر آب را ببندید

۲- شیلنگ ورودی آب را از سر شیر جدا کنید

۳- فیلتر را بشوید

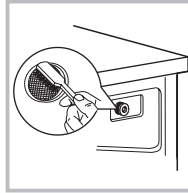

۴- مجدداً شیلنگ ورودی را وصل نمایید

• فیلتر متصل به خود ماشین لباسشویی را تمیز نمایید

۱- شیلنگ ورودی آب متصل به دستگاه را از قسمت پشت باز نمایید

۲- فیلتر را با انبر دست دم باریک بیرون بکشید و بعد از شستن سر جای خود نصب نمایید .

۳- جهت تمیز کردن فیلتر از یک مسواک استفاده نمایید

۴- شیلنگ ورودی را مجدداً نصب نمایید .

جهت تمیز کردن جاپودری:

۱- قسمتی که با فلش بر روی ضامن مخزن نرم کننده علامت گذاری شده به سمت پایین فشار داده

۲- جاپودری را بیرون کشیده و تمام شیارها را کامل بشوید

۳- جاپودری را سر جایش قرار دهید و به سمت داخل بکشید تا سر جایش قرار گیرد

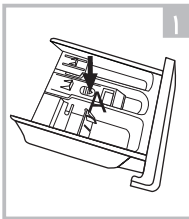

ضامن را فشار دهید

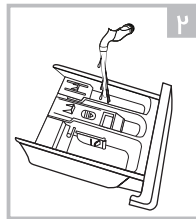

زیر جاپودری را بشوید

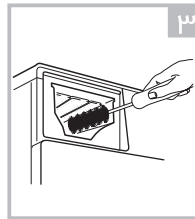

به کمک یک مسواک داخل محفظه را تمیز نمایید

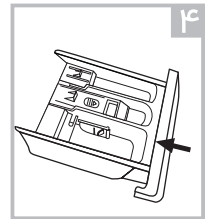

جاپودری را سر جایش قرار دهید

نکته:

جهت تمیز نمودن جاپودری از الکل ، حلال ها ، مواد شیمیایی استفاده نکنید .

چنانچه در زمان شروع بکار دستگاه ماشین لباسشویی از کار افتاد و یا اصلاً شروع بکار نکرد ابتدا دلیل آن را پیدا کنید چنانچه نتوانستید بر اساس جدول ذیل مشکل را رفع نمایید با خدمات پس از فروش تماس بگیرید .

توضیح	دلیل	راه حل
ماشین نمی تواند شروع بکار نماید	درب کامل بسته نشده است	درب را بسته و دوباره دکمه شروع را بزنید
درب لباسشویی باز نمی شود	قفل ایمنی دستگاه فعال شده است	برق را قطع کرده و دوباره برنامه را فعال نمایید
نشتی آب وجود دارد	رابط یا اتصال بین شلنگ ورودی و یا خروجی محکم نمی باشد	شلینگ ها را بررسی کنید و یا حتی شیلنگ خروجی را تمیز نمایید
تفاله یا پس ماند پودر شوینده داخل محفظه جاپودری	پودر دچار رطوبت شده و به صورت متراکم و انباشته ماسیده شده	محفظه جاپودری تمیز نمایید
نشانگر و یا صفحه نمایش روشن نمی شوند	جریان برق قطع کرده و یا مشکلی در اتصالات شاخه سیم و یا برد دستگاه پیش آمده است	اتصالات جریان برق را کامل کنترل نمایید
شنیده شدن یک صدای غیر معمول		بررسی کنید آیا پیچ های حمل و نقل باز شده اند . بررسی کنید آیا دستگاه روی سطح صاف و هموار قرار گرفته است
E30	درب کامل بسته نشده است	بعد از بسته شدن درب دستگاه را شروع مجدد کنید . بررسی کنید البسه در یک نقطه روی هم انباشته نشده باشند
E10	مشکل ورودی آب به دستگاه در حین عملکرد شستشو	بررسی کنید فشار آب کافی باشد گرفتگی و یا خمیدگی در شلنگ ورودی آب وجود نداشته باشد
E21	زمان تخلیه آب بیش از حد باشد	بررسی کنید شلنگ تخلیه دچار گرفتگی نباشد
E12	سرریز شدن آب	برنامه را مجدد شروع نمایید
EXX	دیگر موارد	با واحد خدمات پس از فروش تماس بگیرید
چنانچه نتوانستید بر اساس جدول فوق مشکل را رفع نمایید و یا کدهای دیگری بر روی صفحه نمایش نشان داده شد با واحد خدمات پس از فروش تماس بگیرید .		

برنامه های اصلی

برنامه های لباسشویی با توجه به نوع البسه قابل استفاده شما هستند

Cotton کتان : البسه با نسوج ضخیم ، البسه های مقاوم در برابر حرارت که از نخ و یا لنین تهیه شده باشند.

Synthetic (الیاف مصنوعی) : شستشوی لباس های با الیاف مصنوعی ، برای مثال : پیراهن ، کت ، ترکیبی ، البسه سوزن دوزی شده . در این برنامه ، مصرف پودر را کاهش دهید و به راحتی می تواند حباب بسازد (سیستم حباب سازی فعال است)

البسه کودک (**Baby care**) : جهت شستشوی البسه کودک شما می توانید از این برنامه استفاده نمایید . شما حتی می توانید جهت تمیز ماندن لباس کودک و جهت محفوظ ماندن کودک به کمک این برنامه عملکرد شستشو و آبکشی را بهتر نمایید .

(شستشوی سریع ۴۵ دقیقه ای) **Rapid ۴۵** : مخصوص شستشوی سریع و کم برای لباس هایی که خیلی کثیف نیستند .

(ترکیبی) **Mix** : مخصوص شستشوی لباس های ترکیبی ، لباس های نخی ، کتان و الیاف مصنوعی . (شستشوی روزانه ۶۰ دقیقه ای) **Daily wash ۶۰** : مناسب شستشوی سریع و کم و برای لباس هایی که خیلی چرک نیست .

(جین) **Jeans** : مخصوص البسه فاستونی .

(شستشوی ۱۵ دقیقه ای) **Quick ۱۵** : این برنامه مناسب شستشوی لباس هایی است که خیلی کم هستند و یا خیلی کثیف نیستند .

(لباس های حریر و ظریف) **Delicate** : مخصوص لباس هایی که ساخته شده از ابریشم ، ساتن ، الیاف مصنوعی ، نخی و یا نخی ترکیبی .

پشمی (**wool**) : مخصوص البسه پشمی و یا لباس های ماشینی و دست بافت . جهت شستشوی آرام به منظور جلوگیری از آب رفتگی لباس توقف های طولانی در حین شستشو که باعث الیاف داخل آب غوطه ور شوند .

(فقط آبگیری) **Spin only** : مخصوص آبگیری اضافه و قابلیت انتخاب سرعت .

(آبکشی و آبگیری) **Rinse & Spin** : مخصوص آبگیری و آبکشی اضافه .

شستشوی اقتصادی (**Eco**) : جهت افزایش تاثیرات شستشو در این برنامه ، زمان شستشوازیایش می یابد.

(پاک کردن درام) **Self clean** : جهت پاک کنندگی بهتر دمای آب به ۹۰ درجه سانتی گراد می رسد . در این برنامه شما نمی توانید داخل درام لباس قرار دهید و درام باید کاملاً خالی باشد . بهتر است جهت پاک کنندگی بهتر درام از مواد شوینده داخل محفظه جاپودری بریزید مصرف کننده می تواند هر زمان که نیاز باشد از این برنامه جهت پاک کرده درام استفاده نماید .



شهباز سرویس

shahbazservice.com