

ZEROWATT

دفتريچه راهنما لباسشویی

IZ 1493

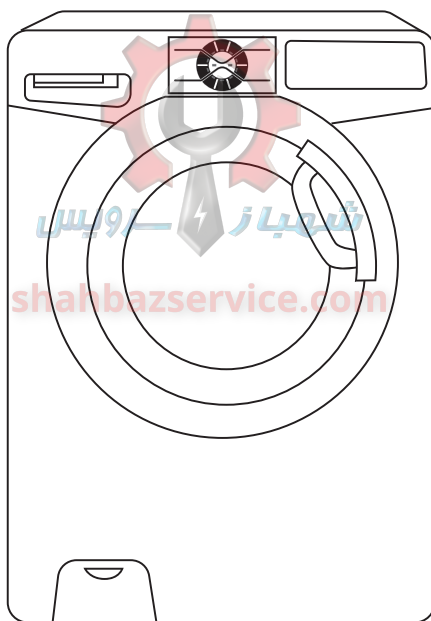

Document Number:AF-D 02/00
Technical code:2WB04030080

شهباز

خواهشمند است قبل از استفاده از این دستگاه دفتريچه راهنما را به دقت مطالعه نماييد.



شہباز سروسز

shahbazservice.com

لطفاً این دفترچه را جهت استفاده صحیح و ایمن و همچنین نگهداری بهتر، با دقت مطالعه فرمائید.

پس از خواندن کامل این دفترچه راهنما از ماشین لباسشویی تان استفاده کنید. توصیه میشود از این دفترچه برای استفاده در آینده به خوبی نگهداری کنید. لطفاً از همراه بودن دفترچه همراه دستگاه اطمینان حاصل کنید، همراه این دستگاه کارت گارانتی، شماره تماس خدمات پس از فروش، لیبل انرژی به شما ارائه میگردد. لطفاً چک کنید سیم برق، شلنگ تخلیه، اتصالات لباسشویی، (فقط در بعضی مدل ها) همراه دستگاه باشد.

هر محصول با یک کد شانزده رقمی خاص شناسایی میشود که به آن شماره سریال دستگاه گفته می شود و بروی برچسب نمایان است. این کد را میتوان در پشت دستگاه ماشین لباسشویی پیدا کرد. که این کد مخصوص ماشین لباسشویی شماست، برای ثبت نام گارانتی یا زمانیکه با مرکز خدمات پس از فروش تماس میگیرید به این کد نیاز خواهید داشت.



نکاتی درباره دوراندازی



این علامت نشان می دهد که این محصول نباید با ضایعات دیگر به دور ریخته شود. برای اجتناب از آسیب رسانی احتمالی به محیط زیست و یا سلامت انسان ها از دور ریختن بی رویه و نا مناسب و غیر استاندارد خودداری کرده و مسئولانه آنرا بازیافت کنید تا منابع ارزشمند قابل بازیافت را ارتقا بخشید. برای برگرداندن محصول استفاده شده، لطفاً از سیستم های برگرداندن و بازیافت استفاده کنید و یا مراکز فروش دستگاه تماس حاصل کنید. آنها می توانند این محصول را برای بازیافتی سالم و ایمن برای محیط زیست از شما دریافت نمایند.

فهرست

۳ قوانین ایمنی کلی

۴ نصب و راه اندازی

۷ توصیه های کاربردی

۸ مراقبت و تمیزکاری

۹ راهنمای استفاده سریع

۱۰ کنترل پنل و برنامه ها

۱۸ جدول برنامه شستشو

۲۱ جدول رفع نقص و گارانتی



shahbazservice.com

۱. قوانین ایمنی کلی

• این دستگاه برای مصارف خانگی و موارد مشابه مثل آشپزخانه فروشگاهها و اداره جات می باشد.

اگر دستگاه غیر از موارد بالا مورد استفاده قرار گیرد ممکن است باعث کاهش عمر آن شود و حتی شامل گارانتی و وارانته نمی باشد.

• این دستگاه می تواند توسط کودکان بالای هشت سال و افرادی که دارای سلامتی کامل ذهنی و جسمی هستند مورد استفاده قرار گیرد، به غیر از این باید تحت نظارت کامل بزرگسالان استفاده شود. تمیز کردن و نگهداری از دستگاه فقط باید توسط بزرگسالان صورت گیرد.

مراقب باشید که کودکان با این دستگاه بازی نکنند.

• کودکان زیر ۳ سال نباید به دستگاه نزدیک شوند مگر تحت نظارت مستمر بزرگسالان.

• اگر سیم برق خراب شده باشد، بمنظور اجتناب از خطرات احتمالی، باید توسط سرویسکار یا توسط شخصی که نماینده خدمات پس از فروش است، تعویض گردد.

• اگر شلنگ آب دستگاه خراب شد از شلنگ کهنه استفاده نکنید.

• فشار آب باید بین 0.05 - 0.8 Mpa باشد.

• زمانی که دستگاه روی زمین بر روی فرش یا موکت گذاشته میشود، دقت داشته باشید که منافذ زیر لباسشویی که جهت تهویه هستند، مسدود نشود.

• بعد از نصب، پریز سیم برق باید قابل دسترس باشد.

• حداکثر ظرفیت لباس قابل شستشو بستگی به مدل مورد استفاده دارد (لطفاً صفحه کنترل پنل را ببینید).

• برای بدست آوردن اطلاعات فنی بیشتر به وب سایت ما مراجعه کنید.

توصیه های ایمنی

• قبل از تمیز کردن یا سرویس کاری ماشین لباسشویی آنرا از پریز برق بکشید و شیر ورودی آب را ببندید.

• این دستگاه می بایست به سیم ارت متصل گردد در غیر اینصورت از یک کارشناس فنی کمک بگیرید.

• از آداپتور و رابط های چندگانه برقی برای لباسشویی استفاده ننمایید.

• مطمئن شوید که آب داخل ماشین لباسشویی تخلیه شده است، سپس در آنرا باز کنید.

هشدار: ممکن است در طول برنامه شستشو درجه حرارت آب بالا رود

• ماشین لباسشویی را زیر باران و تابش مستقیم آفتاب یا هر گونه عناصر طبیعی قرار ندهید. از قرار دادن در محیط هایی که امکان یخ زدگی دستگاه وجود دارد خودداری کنید.

• زمان جابجایی، دستگاه را از ولوم یا کشوی مواد شوینده نکشید. برای جابجایی هرگز درب محصول را بعنوان تکیه گاه استفاده نکنید. توصیه می شود دو نفری دستگاه را جابجا کنید.

• در زمانی که دستگاه دچار مشکلی شده، ماشین لباسشویی را از برق بکشید و شیر ورودی آب را قطع کنید و از دستکاری ماشین لباسشویی خودداری کنید. بلافاصله با خدمات پس از فروش تماس بگیرید و فقط از قطعات یدکی اصل استفاده کنید، توجه نکردن به مسائل ایمنی مطرح

شده در این دفترچه ممکن است باعث خرابی دستگاه شما گردد.
 با قرار دادن علامت استاندارد بر روی محصول ما تأیید میکنیم که این محصول مطابق ایمنی و الزامات
 زیست محیطی ساخته شده است.

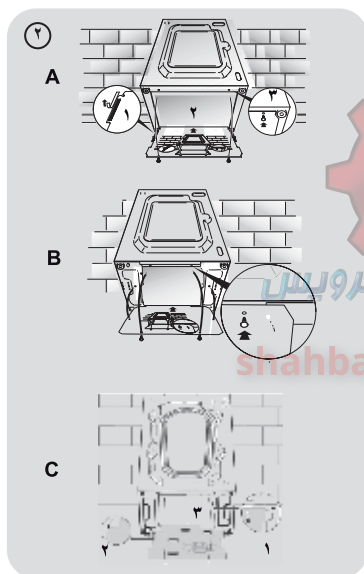
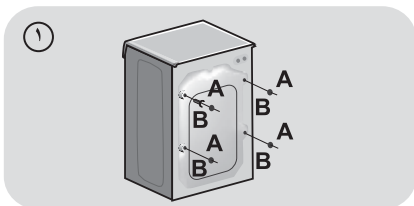

۲. نصب و راه اندازی

• سیم برق را از پشت ماشین لباسشویی آزاد کنید.

• ۴ عدد پیچ و واشر تخت حمل و نقل (A) را از پشت ماشین لباسشویی طبق شکل ۱، باز کنید.

• اگر ماشین لباسشویی توکار است، ۳ یا ۴ عدد پیچ و واشر تخت حمل و نقل (A) را از پشت ماشین لباسشویی باز کنید.

• در طول باز کردن این پیچ ها ممکن است آنها داخل ماشین لباسشویی بیفتند، با تکان دادن پشت دستگاه پیچ خارج خواهد شد.

• با استفاده از درپوش های ارائه شده (B) محل پیچ ها را بپوشانید.

هشدار: وسایل بسته بندی را از دسترس کودکان دور نگهدارید.

• بعد از باز کردن کارتن، صفحه پلاستیکی محکمی که روی

وسیله گذاشته شده است، مطابق شکل ۲، زیر ماشین لباسشویی

نصب کنید. (به ترتیب A,B,C)

اتصالات آب

• طبق شکل ۳، شلنگ آب را شیر آب وصل کنید. صرفاً از شلنگی که مخصوص دستگاه است استفاده کنید.

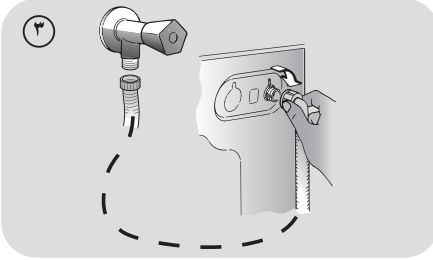

• (از شلنگ های قبلی استفاده نکنید)
• بعضی از مدلها ممکن است شامل یکی یا بیشتر از یکی از اجزاء زیر باشند.

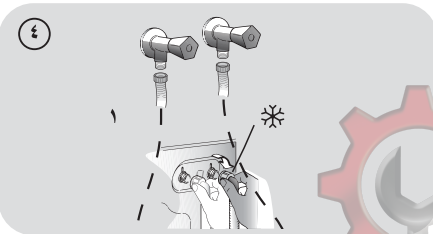

• سرد و گرم (شکل ۴)
• تنظیم اتصالات اصلی آب به شیر آب سرد و گرم برای صرفه جویی بیشتر در انرژی است.
• بدین منظور شلنگ طوسی رنگ را به آب سرد و شلنگ قرمز رنگ را به آب گرم متصل نمایید.
• در نظر داشته باشید اگر در منزل شما تنها امکان اتصال به شیر آب سرد وجود دارد بعضی از برنامه ها با کمی تأخیر فعال می شوند.

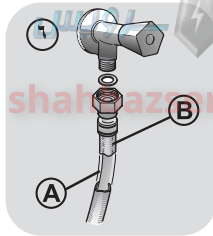
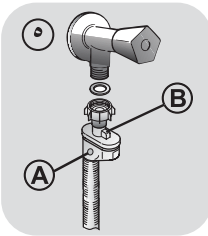

• قطع آب-آکوا استاپ (شکل ۵)
• این قطعه برای جلوگیری از نشت آب در صورت خرابی شلنگ ورودی آب در نظر گرفته شده است.
• در صورت بروز خرابی شیلنگ علامت قرمزی روی قطعه نمایان خواهد شد (علامت A) که در این صورت بایستی شیلنگ تعویض گردد. برای باز کردن این مهره علامت B را فشار دهید.

• محافظ آب- فراهم کردن شلنگ با محافظ (شکل ۶)

• اگر شلنگ اصلی آب نشتی داشته باشد A، لایه بی رنگ رویی شلنگ آب نشت داده شده را در خود نگه میدارد، زمانی که برنامه شستشو پایان یافت، با خدمات پس از فروش تماس بگیرید تا شلنگ را تعویض کنند.

تنظیمات

• لباسشویی بایستی نزدیک دیوار نصب شود، بررسی کنید اتصالات لباسشویی مطابق تصویر ذیل و بدون پیچ خوردگی انجام شده باشد. شلنگ تخلیه باید به لوله آب مناسبی با ارتفاع ۵۰ تا ۸۵ سانتی متر از سطح زمین و با استفاده از لوله با انحنا رو به بالا وصل شود، تا آب داخل ماشین برنگردد. (شکل ۷)

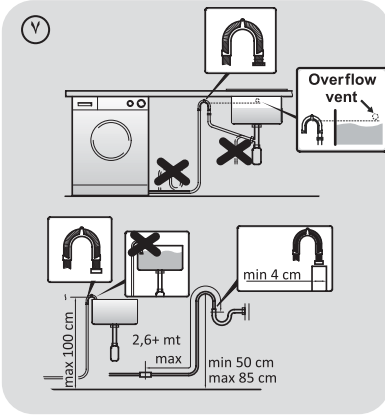

• از پایه ها برای تراز کردن لباسشویی استفاده نمایید. (شکل ۸)

- پیچ پایه را در جهت عقربه های ساعت بچرخانید تا بتوانید آنرا تنظیم کنید.

- پایه زیرین را به سمت بالا یا پائین بچرخانید

- پیچ پایه را خلاف جهت عقربه های

- ساعت بچرخانید تا ثابت شوند

• دوشاخه ماشین لباسشویی راه پریز بزنید

هشدار: در صورت نیاز به تعویض سیم برق با خدمات پس از فروش تماس بگیرید.

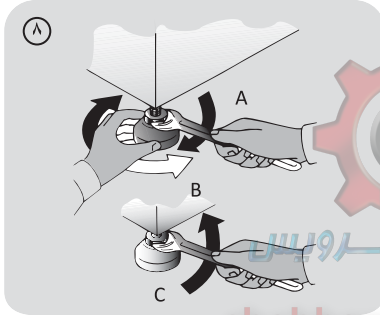

کشوی جابودری

جابودری شامل ۳ قسمت می باشد. (شکل ۹)

• قسمت ۱: برای ریختن پودر در مرحله پیش شستشو

• قسمت ۲: برای ریختن مایع نرم کننده و افزودنی های خاص کاربرد دارد.

هشدار: فقط از مواد مایع استفاده کنید، ماشین لباسشویی طوری تنظیم شده است که در هر مراحل آخر آبکشی دوز معینی از مواد را به البسه اضافه میکند.

• قسمت ۲: برای ریختن پودر برای شستشوی اصلی استفاده می شود. برخی از مدل های لباسشویی شامل یک محفظه پودر مایع می باشد (تصویر ۱۰).

در زمان استفاده از پودر مایع حتما آن را در این محفظه بریزید تا مستقیما وارد درام لباسشویی گردد.

از این محفظه در زمان مصرف محلول های سفید کننده، زمانیکه فقط برنامه آبکشی را انتخاب کرده باشید می توان استفاده کرد.

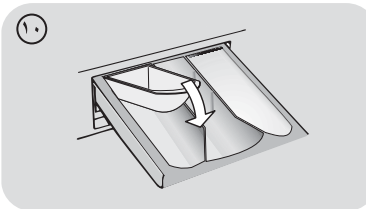
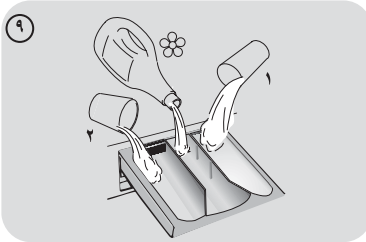

۳. توصیه های کاربردی:

شستشوی البسه مختلف

- هشدار:** زمانی که لباس ها را در ماشین لباسشویی می ریزید، مطمئن شوید که :
- هرگونه شی فلزی از جمله گیره سر، اتصالات فلزی لباس و یا سکه همراه لباسهای شستنی نباشد.
 - دکمه لباسها را ببندید، زیپ آنها را بالا بکشید، گره ربان ها را باز کنید.
 - گیره پرده ها را باز کنید.
 - لیبل شستشو لباس ها را به دقت بخوانید.
 - برای از بین بردن لک های ماندگار، از مواد شستشو خاص استفاده کنید.
 - برای شستشو پتو و قالیچه و هر لباس سنگینی، توصیه می شود از دور خشک کن استفاده نکنید.
 - برای شستشوی البسه پشمی مطمئن شوید که در لیبل آنها اشاره شده که امکان شستشوی آنها داخل ماشین وجود دارد.



پیشنهادات مفید برای استفاده کنندگان

راهنمایی جهت استفاده بهینه و بدون ضرر رساندن به محیط زیست

استفاده از حداکثر حجم ماشین لباسشویی در هر بار شستشو

- با پر کردن ماشین لباسشویی بیشترین استفاده از انرژی، آب، مواد شوینده و زمان را داشته باشید. با استفاده کامل از ظرفیت ماشین به جای نصفه پر کردن آن، تا ۵۰% در مصرف انرژی کنید.

shahbazservice.com

آیا احتیاج به پیش شستشو هست؟

فقط برای لباسهای خیلی کثیف!

- با انتخاب نکردن برنامه پیش شستشو برای لباسهای کمتر کثیف، ۵ تا ۱۵% در مصرف انرژی صرفه جویی کنید.
- آیا لزومی به استفاده از آب گرم هست؟
- لکه لباسها را قبل از ریختن در لباسشویی با لکه بر بشوید تا احتیاج به استفاده از آب گرم در ماشین لباسشویی نباشد. با استفاده از برنامه شستشو ۶۰ درجه حرارت، تا ۵۰% در مصرف انرژی صرفه جویی کنید.

در ادامه راهنمایی هایی جهت استفاده صحیح از مواد شستشو در دماهای مختلف آورده شده است. در ضمن می‌توانید به راهنمای روی ظرف ماده شستشو نیز رجوع کنید.

شستشوی لباسهای خیلی کثیف و سفید رنگ از برنامه کتان ۶۰ درجه یا بالاتر استفاده کنید، پودر شستشوی لکه بر قوی که دارای سفید کننده هم باشد با دمای متوسط آب بهترین نتیجه شستشو را خواهید داشت.

شستشوی با آب ۴۰ تا ۶۰ درجه این نوع شستشو برای شستشوی روزانه کاربرد دارد و استفاده از پودر یا مایع شستشو پیشنهاد می‌گردد. پودر شستشوی نرمال برای لباسهای سفید و رنگی خیلی چرک مناسب است در حالیکه مایع شستشو سبک مناسب شستشوی البسه رنگی که زیاد هم کثیف نیستند است.

برای شستشوی البسه با آب زیر ۴۰ درجه در این نوع شستشو بهتر است از مایع لباسشویی یا شوینده های که برای شستشو در دمای پایین توصیه می‌شوند، استفاده نمایید.

شستشوی البسه پشمی برای این نوع البسه حتماً از شوینده هایی که برای این مورد توصیه می‌گردد استفاده نمایید.

۴. مراقبت و تمیز کاری

برای تمیز کردن محفظه بیرونی لباسشویی از پارچه نم‌دار استفاده کنید. برای تمیز نگهداشتن ماشین لباسشویی توصیه می‌شود چاپودری و فیلتر پمپ به صورت منظم تمیز شوند. سرویس شستشوی ماهانه ماشین لباسشویی در نگهداری بهتر از آن موثر است.

تمیز کردن کشو چاپودری

- توصیه می‌شود برای جلوگیری از تجمع باقیمانده مواد شستشو کشو را تمیز کنید.
- برای اینکار کشو را با بیرون آورده و آبکشی کنید و دوباره سرجایش برگردانید.
- از اینکه کشو سر جای اصلیش قرار گرفته مطمئن شوید.

تمیز کردن فیلتر

- ماشین لباسشویی مجهز به فیلتری است که دکمه و سکه ای که در آن می‌افتد را نگه میدارد و مانع از مسدود شدن شلنگ خروجی می‌شود.
- در مدلهایی که مجهز به این فیلتر هستند، درپوش فیلتر را باز کرده و شلنگ موج دار را خارج نمایید. هر چیزی که در آن گیر کرده خارج کنید و آب آنرا بیرون بریزید.
- مطمئن شوید که همه آب از دیگ لباسشویی خارج شده است.

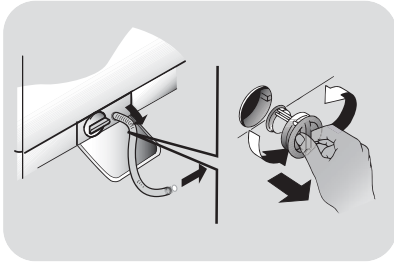

• قبل از باز کردن پیچ فیلتر، پیشنهاد می شود یک پارچه جاذب آب جلوی ماشین لباسشویی بیندازید که زمین خیس نشود. زیرا زمانی که شما فیلتر را باز میکنید مقدار کمی آب از آن بیرون میریزد که طبیعی است.

• فیلتر را خلاف عقربه های ساعت بچرخانید.

- پس از خارج نمودن آن را تمیز کنید و پس از پایان تمیز کردن در جهت عقربه های ساعت آنرا ببندید. زمانیکه دیگر نچرخد و دستگیره آن به صورت افقی باشد یعنی فیلتر بدرستی بسته شده است. مالیدن کمی صابون مایع روی درپوش فیلتر به بازو بسته کردن راحتتر آن کمک میکند.
- تمام مراحل بالا را برای دوباره سرهم کردن اجزاء انجام دهید.
- تمهیداتی برای زمانی که از ماشین لباسشویی برای مدت طولانی استفاده نمیکنید
- دستگاه باید در محیطی که زیاد گرم نیست نگهداری شود و تمام آب درون آن تخلیه شود.
- کابل از پریز برق جدا شود.
- لوله خروج آب از سیستم تخلیه جدا و آب داخل آن در کاسه ای تخلیه و رو به پایین به گیره پشت ماشین وصل شود.
- از سیستم تخلیه آب با آویزان کردن لوله تخلیه محافظت کنید و پس از پایان کار لوله تخلیه را پشت ماشین لباسشویی آویزان کنید.
- در شیشه ای و لاستیک دور آنرا تمیز نگه دارید.

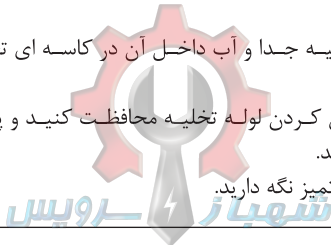

گارانتی دستگاه فقط شامل اشکالات الکترونیکی و مکانیکی است که پس از باز کردن کارتن دستگاه رویت شود، اشکالاتی که بخاطر جابجایی و نصب و استفاده نادرست پیش آید شامل گارانتی نیست و برای تعمیر آنها مصرف کننده باید هزینه آنرا بپردازد.

۵. راهنمای استفاده سریع

این ماشین لباسشویی به نوعی طراحی شده است که بر اساس البسه درون آن ، سطح آب را تنظیم کند که این مهم باعث صرفه جویی در انرژی و زمان می شود.

انتخاب برنامه :

- ماشین لباسشویی را روشن کرده و برنامه دلخواهتان را انتخاب نمایید.
- دما و سایر موارد را در صورت نیاز تنظیم کنید .
- کلید START/PAUSE را برای آغاز برنامه شستشو فشار دهید.

این دستگاه دارای یک حافظه داخلی می باشد که بهنگام قطع برق ، برنامه در حال اجرا را بخاطر خواهد سپرد و پس از وصل جریان برق مجدداً آنرا فعال خواهد نمود.
پس از پایان برنامه نشانگر آن فعال می گردد یا روی صفحه نمایشگر کلمه End نمایان می گردد.
یا در بعضی مدل ها تمام چراغ هایی که در مرحله شستشو روشن بوده، خاموش می شود.

صبر کنید تا چراغ نشانگر قفل در ماشین لباسشویی خاموش شود: ۲ دقیقه پس از پایان برنامه شستشو

• لباسشویی را خاموش نمایید.
قبل از آغاز هر شستشو لطفاً به جدول برنامه های شستشو توجه نمایید تا مراحل را طبق آن انجام دهید.

اطلاعات فنی

فشار آب: حداقل 0.05 Mpa و حداکثر 0.8 Mpa (در فشار 0.05 Mpa تقریباً ۱ لیتر آب در هر ۱۰ ثانیه وارد دستگاه می شود)
دور موتور: صفحه مشخصات دستگاه را ببینید.
توان ورودی/آمپر جریان برق/ولتاژ منبع: صفحه مشخصات دستگاه را ببینید.

۶. کنترل پنل و برنامه ها

shahbazservice.com

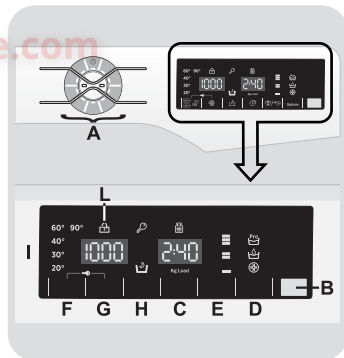

- A - صفحه نمایش لمسی با دکمه های روشن / خاموش TOUCH CONTROL (WITH ON / OFF) BUTTON
- B - کلید شروع / توقف برنامه START PAUSE Button
- C - کلید تأخیر در شروع شستشو DELAY START Button
- D - کلید برنامه های انتخابی OPTION Button

- E - کلید انتخاب شستشوی سریع/تعیین سطح شستشو RAPID / STAIN LEVEL button
- F - کلید تنظیم دما TEMPERATURE SELECTION Button
- G - کلید تنظیم سرعت چرخش موتور در مرحله خشک کردن SPIN SELECTION Button
- H - کلید شب و روز NIGHT & DAY BUTTON
- F+G - کلید قفل درب KEY LOCK
- I - صفحه نمایش DIGITAL DISPLAY
- L - چراغ نشانگر قفل درب DOOR LOCKED INDICATOR LIGHT

هشدار: زمانی که دوشاخه را به پریز برق وصل میکنید به صفحه نمایش دست نزنید، بدلیل اینکه دستگاه در حال کالیبراسیون است، ممکن است به خوبی راه اندازی نشود. در صورت تماس با صفحه نمایش و اختلال در عملکرد، کابل برق را از پریز درآورده و دوباره بزنید.

کنترل لمسی TOUCH CONTROL خاموش OFF

جهت انتخاب برنامه های مورد نظرتان، دکمه مربوط به آن برنامه را به مدت ۱ ثانیه فشار دهید تا چراغ مربوطه در صفحه نمایش روشن گردد. جهت خاموش کردن لباسشویی، دکمه خاموش OFF ① را به مدت ۳ ثانیه فشار دهید.

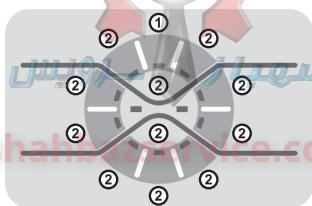

انتخاب برنامه PROGRAMME SELECTION

جهت تنظیم برنامه ②، دکمه مورد نظر را فشار دهید. نشانگر متناظر با آن برنامه روشن خواهد شد.

شاخص های انتخاب دکمه BUTTON SELECTION INDICATORS

با لمس دکمه های برنامه، نشانگر مربوطه روشن می گردد ③. چراغ قرمز شکل ایکس X Red Light

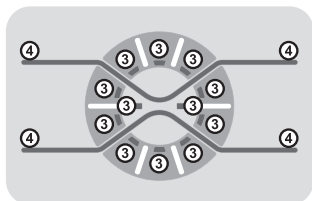

چراغ ایکس شکل با فشردن هر یک از کلیدهای صفحه لمسی روشن می گردد و با یک روشنایی پراکنده تا گوشه ها محو می گردد⁴.
این چراغ طی مدت ۵ دقیقه از زمان لمس آخرین دکمه برنامه ، بمنظور صرفه جویی در انرژی به مرور خاموش می گردد.

کلید شروع / توقف برنامه START/PAUSE

قبل از انتخاب این کلید از بسته شدن درب اطمینان حاصل فرمایید.
جهت شروع برنامه انتخاب شده دکمه START را فشار دهید .

با فشردن کلید START / PAUSE ماشین لباسشویی بعد از گذشت چند ثانیه شروع به کار می کند.

افزافه یا کم کردن البسه داخل ماشین لباسشویی بعد از شروع شستشو (PAUSE)

• دکمه START / PAUSE را به مدت ۲ ثانیه فشار دهید . (بعضی از چراغ های صفحه نمایش شروع به چشمک زدن می کنند . این بدان معناست که ماشین در حال متوقف شدن می باشد).
• صبر کنید تا قفل ایمنی در ماشین غیرفعال شود و چراغ نشانگر آن خاموش گردد. (این زمان حدود ۲ دقیقه طول میکشد)
• قبل از باز کردن درب ماشین لباسشویی اطمینان حاصل کنید سطح آب داخل درام کاملا پایین رفته است تا از سرریز شدن آب به بیرون جلوگیری گردد.
• بعد از افزودن یا کم کردن البسه درب ماشین را ببندید و دکمه START / PAUSE را مجدد فشار دهید (برنامه شستشو از همان مرحله ای که متوقف شده بود دوباره ادامه می یابد) .

shahbazservice.com

لغو برنامه

• برای لغو برنامه کلید انتخاب برنامه را روی OFF قرار دهید.
• برای باز کردن درب پس از اتمام شستشو ۲ دقیقه صبر کنید تا چراغ قفل در خاموش شود، سپس اقدام به باز کردن درب نمایید.

کلید تأخیر در شروع برنامه شستشو DELAY START BUTTON

• تنظیمات شروع برنامه شستشو با این کلید انجام می گیرد. تاخیر زمان شستشو را می توانید تا ۲۴ ساعت انجام دهید.
• برای فعال کردن این قابلیت به روش زیر عمل نمایید:
- برنامه مورد نظر را انتخاب نمایید
- یکبار کلید برنامه شستشو با تاخیر زمان را فشار دهید تا h00 بر روی صفحه نمایش ظاهر گردد و یکبار دیگر آن را فشار دهید تا زمان را از یک ساعت تا 24 ساعت h01 تا h24 تنظیم نمایید . با هر بار فشار دادن یکساعت به زمان انتخابی خود اضافه خواهید کرد .

- بعد از انتخاب زمان مورد نظر کلید START / PAUSE را جهت تأیید زمان تاخیر فشار دهید (چراغی روی صفحه نمایشگر روشن می شود) شمارش معکوس شروع می شود تا ماشین در زمان انتخاب شده شروع بکار نماید.

• برای لغو برنامه تاخیر شستشو کلید انتخاب برنامه را روی OFF قرار دهید.
اگر هنگام کار کردن دستگاه، برق قطع شود، یک حافظه ویژه برنامه انتخاب شده را ذخیره میکند و وقتی برق مجدداً وصل شد برنامه از همان جایی که قطع شده ادامه پیدا میکند.

حتماً برنامه انتخابی خود را جهت شستشوی اصلی قبل از فشار دادن کلید START / PAUSE انتخاب نمایید.

کلید انتخاب برنامه OPTION BUTTON

این کلید به شما این انتخاب را می دهد که یکی از برنامه های ذیل را جهت شستشو انتخاب نمایید.

• پیش شستشو PREWASHING

- این برنامه انتخابی به شما این اجازه را می دهد تا یک پیش شستشو قبل از برنامه اصلی داشته باشید. این برنامه مناسب البسه با میزان کثیفی بالا می باشد (این برنامه تنها با یکسری از برنامه ها که در جدول زمان بندی شستشو مشخص شده اند امکان پذیر می باشد).

- ما به شما پیشنهاد می کنیم تنها ۲۰% از محفظه جا پودری را پودر بریزید .

• آکوا پلاس AQUA PLUS

این برنامه نیز با یکسری از برنامه ها کاربردی می باشد و به شما این اجازه را میدهد که در حجم بیشتری از آب به همراه عملکرد چرخش درام لباسشویی با پر و خالی کردن آب عمل آبکشی بنحو بهتری انجام گیرد و کلیه مواد شوینده در آب حل و با آبکشی از البسه زدوده و یک پاکیزگی کامل را بارمغان آورد .

• این برنامه مختص افراد با حساسیت پوستی بالا طراحی شده است .

• این برنامه را می توان برای شستشوی البسه کودک و یا برای شستن البسه کثیفی که شما می خواهید از مواد شوینده بسیار و یا شستن حوله حمام و یا البسه ای با الیاف تراکم بالا که احتمال نفوذ پودر در نسج آنها بسیار بالاست مورد استفاده قرار می گیرد تا آبکشی بهتر انجام گیرد .

- شستشوی بهداشتی + HYGIENE

• این برنامه را می توانید در زمان انتخاب دمای ۶۰ درجه استفاده نمایید. این برنامه به شما امکان پاکیزگی بالا در البسه شما را فراهم می نماید .

• چنانچه این برنامه را با یکی از برنامه های شستشوی اصلی انتخاب نمودید و این برنامه امکان استفاده به همراه آن برنامه شستشوی اصلی را نداشته باشد چراغ نشانگر آن ابتدا روشن و بلافاصله خاموش می گردد.

کلید انتخاب سطح شستشو RAPID / STAIN LEVEL BUTTON

- شستشوی سریع RAPID

زمانیکه شما برنامه شستشوی سریع ۱۴ دقیقه ای / ۳۰ دقیقه ای / ۴۴ دقیقه ای را انتخاب می نمایید فعال می گردد.

کلید سطح شستشو STAIN LEVEL BUTTON

• زمان شستشو به تناسب برنامه شستشوی انتخاب شده، بصورت اتوماتیک تنظیم می گردد.
• این برنامه به شما اجازه می دهد تا در طول برنامه انتخاب شده، شدت سطح شستشو را در سه سطح مختلف به تناسب میزان کیفی البسه تغییر دهید (این برنامه فقط با بعضی از برنامه‌های اصلی اجرا می گردد).

کلید انتخاب دما TEMPERATURE SELECTION BUTTON

• این کلید امکان تنظیم دمای برنامه شستشوی ماشین را به شما می دهد.
• جهت جلوگیری از صدمه دیدن الیاف، شما نمی توانید دمایی بیشتر از دمای مشخص شده برای برنامه اصلی انتخاب کنید.
• چنانچه بخواهید شستشو با آب سرد داشته باشید تمام نشانگرهای انتخاب دما باید غیر فعال باشند.

کلید انتخاب سرعت دور خشک کن SPIN SPEED BUTTON

• با فشار دادن این کلید سرعت دور خشک کن را می توانید کاهش دهید. حتی می توانید خشک کن را کنسل کنید.
• جهت فعال نمودن سرعت دور خشک کن این کلید را فشار دهید تا به سرعت مطلوبی که می خواهید برسید.

جهت جلوگیری از صدمه دیدن الیاف، نمی توان دور سرعت خشک کن را بیشتر از آنچه در برنامه شستشوی اصلی تنظیم شده است، افزایش داد.

• جهت بیشتر نمودن سرعت دور خشک کن می توانید با فشار دادن این دکمه سرعت دور خشک کن را براساس نیاز خود افزایش دهید.
• بدون متوقف نمودن فعالیت ماشین لباسشویی می توانید دور خشک کن را اصلاح نمایید.

بعضی از مواد شوینده ها باعث تولید کف اضافی می گردد. چنانچه ماشین این میزان اضافی کف را تشخیص دهد، دور آبکشی را به صورت اتوماتیک اضافه می نماید و آب بیشتری در این حالت مصرف می گردد.

این ماشین لباسشویی به یک قطعه الکترونیکی تجهیز شده است که در دور خشک کن تعادل دستگاه را باتوجه به حجم لباس درون آن حفظ میکند و از تکان و صدای زیاد جلوگیری می کند و این امر خود موجب افزایش عمر ماشین می شود.

- کلید شب و روز NIGHT & DAY BUTTON

- این گزینه، سرعت چرخش خشک کن را در جاییکه نیاز به افزایش سطح آب در طی پروسه آبکشی و غوطه ور نگه داشتن البسه در آب بعد از ابکشی نهایی به منظور زدودن کامل مواد شوینده تا ۴۰۰ دور کاهش می دهد .
- در این مرحله که آب داخل درام نگه داشته شده است، چراغ نشانگر شروع به چشمک زدن می کند تا نشان دهد که ماشین لباسشویی در حالت مکث قرار دارد.
- با استفاده از این کلید شما می توانید به منظور لغو یا کاهش مرحله خشک کن، اقدام نمایید.
- به لطف کنترل الکترونیکی، آب در مراحل میانی بی صدا تخلیه میگردد که این گزینه بسیار مناسب برای استفاده از ماشین لباسشویی در مدت زمان شب می باشد.

این گزینه باید قبل از فشار دادن کلید شروع / توقف start / pause انتخاب گردد.

قفل کلیدها KEY LOCK

- با فشار دادن همزمان دو کلید SPIN SPEED و TEMPERATURE SELECTION به مدت ۳ ثانیه کلبه کلیدها (به غیر از کلید خاموش) غیرفعال می گردند. در این حالت از هرگونه احتمال اشتباه فشار دادن کلیدهای برنامه در زمان اجرای برنامه اصلی شستشو ، جلوگیری بعمل آورد.
- این حالت با فشار دادن همزمان دو کلید فوق الذکر غیر فعال می گردد.

صفحه نمایش دیجیتالی DIGITAL DISPLAY

- سیستم نشانگر صفحه نمایش به شما این امکان را می دهد تا درباره وضعیت و برنامه ای که ماشین لباسشویی درحال اجرای آن است، مطلع گردید.

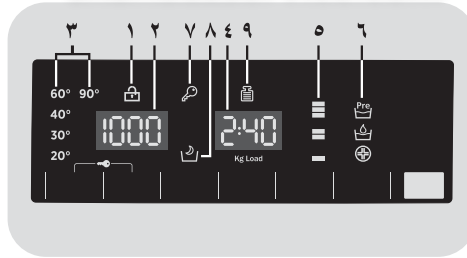

- این چراغ ها به شما نشان می دهد همزمان با برنامه های اصلی شستشو، کدام یک از برنامه های انتخابی قابلیت انتخاب شدن را دارد.

۱- چراغ نشانگر قفل درب Door locked indicator light

- این چراغ نشانگر آن است که در لباسشویی کاملا بسته است.
- قبل از انتخاب دکمه START / PAUSE از بسته بودن درب اطمینان حاصل فرمایید.

• هنگامیکه درب بسته است و دکمه START / PAUSE انتخاب می گردد چراغ نشانگر شروع به چشمک زدن می کند و سپس به صورت روشن باقی میماند.
اگر در ماشین لباسشویی درست بسته نشده باشد، چراغ به مدت ۷ ثانیه چشمک می زند و سپس به صورت خودکار فعالیت ماشین متوقف می گردد. در این حالت از درست بسته شدن در اطمینان حاصل فرمایید و سپس کلید START / PAUSE را انتخاب نمایید.

۲- سرعت دور خشک کن SPIN SPEED

این قسمت میزان سرعت دور خشک کن برنامه انتخاب شده را نشان می دهد که قابلیت حذف و یا تغییر سرعت دور خشک کن را برای شما فراهم می کند.

۳- چراغ نشانگر دمای شستشو WASH TEMPERATURE INDICATOR LIGHTS

این قسمت دمای برنامه انتخاب شده را نشان می دهد که قابلیت تنظیم و تغییر و یا حذف آن وجود دارد. چنانچه شما بخواهید شستشو با آب سرد داشته باشید می توانید تمام چراغ های نشانگر مربوط به دما را کنسل نمایید.

۴- مدت زمان شستشو CYCLE DURATION

• هنگامیکه برنامه شستشو شروع می گردد این قسمت طول مدت زمان شستشو را نشان می دهد را که بستگی به نوع برنامه انتخابی دارد، نشان میدهد.
• به محض شروع برنامه شستشو شما می توانید زمان باقیمانده از برنامه شستشو را در این قسمت ببینید.
این ماشین لباسشویی با توجه به مقدار لباس ریخته شده داخل ماشین زمان پایان یافتن برنامه شستشوی انتخاب شده را مشخص می نماید.

۵- چراغ نشانگر سطح لکه بری STAIN LEVEL INDICATORS LIGHTS

• به محض انتخاب برنامه چراغ نشانگر به صورت اتومات روشن می شود که میزان سطح لکه بری تنظیم شده بر روی آن برنامه را بشما نشان می دهد.
• جهت انتخاب هریک از سطوح لکه بری ، چراغ مربوطه روشن می شود.

۶- چراغ نشانگر برنامه های اضافی انتخاب شده OPTIONS INDICATOR LIGHTS

چراغ های نشانگر نشان می دهد که کدام برنامه باتوجه به دکمه مربوطه انتخاب شده است.

۷- چراغ نشانگر قفل کودک KEY LOCK INDICATOR LIGHT

این نشانگر نشان می دهد که قفل کودک فعال شده است .

۸- چراغ نشانگر روز و شب NIGHT & DAY INDICATOR LIGHT

این چراغ نشانگر، انتخاب گزینه مربوطه را نشان می دهد.

۹- کلید چک کردن کیلوگرم KG CHECK

(این عملکرد فقط برای شستشوی لباس کتان و الیاف مصنوعی فعال می شود)

• در زمان شروع برنامه شستشو، نشانگر KG CHECK برای لحظه ای روشن میماند تا سنسور هوشمند مربوط به وزن البسه، زمان مورد نیاز و میزان آب و برق مصرف را محاسبه نماید.
• در طی هر مرحله از شستشو، KG CHECK به شما این امکان را میدهد که در اولین دقایق شروع شستشو اطلاعات زیر را نظارت کنید:

- تنظیم میزان آب مورد نیاز
- تنظیم مدت زمان دور شستشو
- کنترل میزان آبکشی با توجه به نوع الیاف البسه
- تنظیم میزان چرخش دور دیگ برحسب الیافی که می خواهد بشورد
- تشخیص مقدار کف با توجه به مقدار آب مورد نیاز آبکشی آن
- تنظیم دور سرعت خشک کن باتوجه به حجم البسه



shahbazservice.com

جدول برنامه ها

PROGRAMME		kg (MAX.)* (see control panel)								°C (MAX.)			
		5	6	7	8	9	10	11	12		2		1
All in One 20 °C	برنامه ویژه ۲۰ درجه سانتی گراد	3,5	4	4,5	5,5	6	6,5	7	8	20°	●	●	
All Hygiene	بهداشتی	3,5	4	4,5	5,5	6	6,5	7	8	60°	●	●	
All In One 59 Min.	شستشوی روزانه ۵۹ دقیقه ای	5	6	7	8	9	10	11	12	40°	●	●	
	شستشوی البسه رنگی	3,5	4	4,5	5,5	6	6,5	7	8	40°	●	●	
	آبکشی	-	-	-	-	-	-	-	-	-	▲	●	
	شستشوی پشمی البریشمی	1	1	1	2	2	2	2	2,5	30°	●	●	
	ظریف شویی	2	2	2,5	2,5	2,5	2,5	2,5	3	40°	●	●	
	شستشوی لباس با الیاف متفاوت MIXED	2,5	3	3,5	4	4,5	5	5,5	6	60°	●	●	(●)
	شستشوی لباس نخی COTTON	5	6	7	8	9	10	11	12	90°	●	●	(●)
14-30-44 Rapid	شستشوی سریع ۱۴ / ۳۰ / ۴۴ دقیقه ای	1	1	1	1,5	1,5	1,5	1,5	2	30°	●	●	
		1,5	2	2,5	2,5	2,5	2,5	2,5	3	30°	●	●	
		3	3	3,5	3,5	3,5	3,5	3,5	4	40°	●	●	
	تخلیه + خشک کن	-	-	-	-	-	-	-	-	-			

لطفاً این نکات را ملاحظه فرمائید.
* حداکثر لباس قابل شستشو با توجه به مدل لباسشویی
انتخاب گردد. (کنترل پنل را ببینید)

برنامه استاندارد شستشو برطبق استاندارد

برنامه شستشو لباسهای کتانی با ۶۰ درجه حرارت

برنامه شستشو لباسهای کتانی با ۴۰ درجه حرارت

نوع برنامه در نظر گرفته شده در این ماشین مناسب برای الیاف کتان با میزان کثیفی معمولی می باشد. که با استفاده بهینه از آب و انرژی بهترین نتیجه شستشو را خواهد داشت. این برنامه ها قابلیت تنظیم درجه حرارت با توجه به لیبل روی لباس را دارند که البته درجه حرارت واقعی آب ممکن است مقدار کمی با آنچه در برنامه شستشو ذکر شده متفاوت باشد.

تنها برای لباسشویی هایی که مخزن پودر مایع دارند :

زمانیکه بعضی از لباس هایی که می خواهید داخل ماشین شستشو دهید دارای لکه می باشند و شما می خواهید از مواد سفید کننده جهت رفع لکه ها استفاده نمایید بهتر است مواد سفید کننده را داخل محفظه مخصوص آن که با علامت ۲ در قسمت محفظه جاپودری نشان داده شده است بریزید و برنامه مخصوص آبکشی را فعال نمایید. سپس بعد از اتمام این مرحله کلید انتخابگر برنامه را روی حالت "OFF" قرار داده و الباقی البسه را داخل درام لباسشویی اضافه نمایید و از طریق انتخاب برنامه شستشوی درخواستی ، عمل شستشو را انجام دهید .

- ۱- زمانیکه یک برنامه انتخاب می گردد، بر روی صفحه نمایشگر میزان دماهای پیشنهادی توسط دستگاه که می تواند با نوع برنامه انتخابی شما، مورد استفاده قرار گیرد نشان داده شود .
- ۲- بعضی از برنامه های شستشو به شما نشان می دهد با کدام یک از آنها می توانید با استفاده از برنامه STAIN LEVEL میزان شدت شستشو را تنظیم نمایید.
- ۳- با انتخاب کردن برنامه RAPID از روی دکمه برنامه ها به شما این امکان داده می شود که سه نوع برنامه شستشوی ۱۴ دقیقه ، ۳۰ دقیقه و ۴۴ دقیقه ای را جهت شستشو انتخاب نمایید.

انتخاب برنامه

برای شستشوی انواع پارچه ها و سطوح مختلف کثیفی می توان برنامه های شستشو متفاوت را انتخاب نمود. (به جدول برنامه شستشو توجه کنید)

توصیه های مهم

- البسه های رنگی و نو را باید حداکثر تا ۶ بار به صورت جداگانه شسته شوند .
- البسه هایی مثل جین، حوله های حمام، لباس های مشکی باید جداگانه شسته شوند.
- البسه های رنگارنگ را هرگز با دیگر البسه شستشو ندهید.

برنامه شستشوی ویژه ALL IN ONE TECHNOLOGY

این ماشین لباسشویی به یک سیستم نوع آوری شده با یک موتور فشار بالا تجهیز شده است که مخلوط آب و مواد شوینده را به صورت مستقیم بر روی البسه داخل درام لباسشویی اسپری می کند. حرکت خاص موتور بکار گرفته شده در این ماشین، باعث چرخش بهتر درام در طی شروع هر برنامه شستشو می گردد که با فشار بالای موتور جت آن ترکیب آب و مواد شوینده را به داخل درام اسپری می کند. فرآیند چرخه شستشو شامل یک عملکرد خشک کن می باشد که سبب می گردد مواد شوینده به نسج البسه کاملاً نفوذ پیدا کند و چرک لباس را کامل برطرف نماید و اطمینان از یک عملکرد بهینه در شستشو به شما می دهد. سیستم ویژه در زمان آبگیری داخل درام نیز به زدودن کامل مواد شوینده بجا مانده بر روی البسه کمک می کند.

برنامه شستشوی اقتصادی ۲۰ درجه سانتی گراد ALL IN ONE 20 C

یک برنامه ابتکاری که با مصرف کم انرژی به شما امکان شستشوی همزمان الیاف مصنوعی و کتان را با دمای ۲۰ درجه و بهترین کیفیت می دهد. که نسبت به برنامه کتان ۴۰ درجه، تا ۴۰ درصد در میزان مصرف انرژی صرفه جویی می کند.

برنامه شستشوی بهداشتی ALL HYGIENE

این برنامه با بهینه سازی چرخه از نظر دما و شستشو از بین بردن آلرژن ها (مواد حساسیت زا) و باقیمانده های مواد شوینده، یک پاکیزگی خاص را تضمین می کند. این برنامه با دمای ۶۰ مناسب برای پوست های حساس و البسه های کتانی طراحی شده است.

برنامه شستشوی روزانه ۵۹ دقیقه ای Min 59 DAILY

این یک برنامه طراحی شده است که عملکرد شستشو را با کیفیت مطلوب انجام می دهد ضمن اینکه زمان شستشو کاهش می یابد. مناسب برای شستن لباس هایی که کمتر از ظرفیت واقعی درام می خواهید شستشو دهید.

برنامه الیاف رنگ COLORED رنگ

به شما این اجازه را می دهد تا الیاف متفاوت و رنگی را باهم شستشو دهید. میزان چرخش درام و سطح آب به صورت بهینه می باشد در این برنامه در طی شستشو و آبکشی عملکرد خشک کن، کاهش سطح چروک در الیاف می باشد.

آبکشی Rinse

این برنامه به شما امکان ۳ بار آبکشی و خشک کن را می دهد. (که می توان آنرا با کلید مربوطه بیشتر یا کمتر کرد). این برنامه آبکشی برای هر نوع الیافی کارایی دارد. بعنوان مثال برای خشک کردن البسه ای که با دست شسته شده اند.

برنامه شستشوی لباسهای ابریشمی / پشمی WOOL & SILK

این برنامه مناسب برای شستشوی لباس های پشمی که بر روی لیبل آنها واژه قابلیت شستشو با ماشین ذکر شده است و یا لباسهای شستشو با دست، استفاده می گردد.

برنامه ظریف شویی DELICATES

برای شستشوی الیاف ظریف و قابل شستشو در لباسشویی از این برنامه استفاده نمایید. به هنگام استفاده از این برنامه، ماشین بیشترین سطح آبیگری را جهت جلوگیری از صدمه دیدن البسه انجام میدهد.

برنامه شستشوی ترکیبی MIXED

یک برنامه شامل شستشوی اصلی و آبکشی که با چرخش متناوب درام و جریان یکنواخت آب البسه با بهترین کیفیت شسته خواهند شد ضمن اینکه سرعت کم خشک کن باعث چروک کمتر البسه نیز می شود.

برنامه نخی COTTON

این برنامه مناسب پارچه های نخی می باشد که میزان کثیفی آنها معمولی است. این برنامه به میزان مصرف انرژی و آب کمتر نیز کمک می کند. توجه: شروع به کار این برنامه با فشردن همزمان START & OPTION میباشد.

برنامه شستشوی سریع ۴۴/۳۰/۱۴ دقیقه ای Min 44/Min 30/Min 14 Rapid

یک دور شستشو که برای حجم کم البسه ای که نیمه کثیف هستند پیشنهاد می گردد. توصیه می گردد در زمان استفاده از این برنامه شستشو میزان مصرف پودر نسبت به میزان معمولی کاهش یابد. این برنامه را متناسب با هر نوع برنامه از دوره های زمانی انتخاب شده ۴۴/۳۰/۱۴ دقیقه ای اجرا نمایید.



تخلیه + خشک کن DRAIN & SPIN

این برنامه عملکرد خشک کن را با بالاترین میزان انجام می دهد. ضمناً امکان کاهش یا حذف سرعت خشک کن با استفاده از کلید مربوطه نیز وجود دارد.

۷- جدول رفع نقص و گارانتی

چنانچه ماشین لباسشویی شما درست کار نمی کند، می توانید با مراجعه به جدول ذیل و استفاده از نکات کاربردی آن نسبت به رفع نقص آن اقدام نمایید.

* در ماشین های لباسشویی که دارای صفحه نمایش هستند اکثر خطاها با کد ترکیبی حرف و عدد نشان داده می شود مثال E2=ERROR 2

* در ماشین های لباسشویی که فاقد صفحه نمایش هستند اکثر خطاها با خاموش روشن شدن چراغ ها نشان داده می شود مثال (دوبار چشمک زدن چراغ ها با مکث ۵ ثانیه ای):

2 ERROR

خطا	علت
E2 در مدل های دارای صفحه نمایش یا 2 بار چشمک زدن چراغ ها در مدل های فاقد صفحه نمایش	<ul style="list-style-type: none"> ماشین نمی تواند درست آگیری نماید
	<ul style="list-style-type: none"> - مطمئن شوید که شیر آب را کامل باز کرده اید. - مطمئن شوید شیلنگ تخلیه پیچ خوردگی ندارد - مطمئن شوید لوله تخلیه در ارتفاع مناسب قرار گرفته است
E3 در مدل های دارای صفحه نمایش یا 3 بار چشمک زدن چراغ ها در مدل های فاقد صفحه نمایش	<ul style="list-style-type: none"> عمل تخلیه به درستی انجام نمی گیرد
	<ul style="list-style-type: none"> -مطمئن شوید فیلتر مسدود نشده است -مطمئن شوید شیلنگ تخلیه پیچ خوردگی ندارد. -مطمئن شوید چاه فاضلاب منزل مسدود نشده باشد .
E4 در مدل های دارای صفحه نمایش یا 4 بار چشمک زدن چراغ ها در مدل های فاقد صفحه نمایش	<ul style="list-style-type: none"> مقدار کف و آب زیاد است
	<ul style="list-style-type: none"> - مطمئن شوید میزان کافی پودر شوینده استفاده شده است و پودر شوینده مصرف مناسب استفاده در ماشین لباسشویی می باشد.
E7 در مدل های دارای صفحه نمایش یا 7 بار چشمک زدن چراغ ها در مدل های فاقد صفحه نمایش	<ul style="list-style-type: none"> مشکل درب وجود دارد.
	<ul style="list-style-type: none"> - مطمئن شوید درب به صورت کامل بسته شده است . - مطمئن شوید البسه بین درب و درام گیر نکرده است . نکته : چنانچه درب قفل شده است . دستگاه را خاموش کرده و دوشاخه آن را از پریز بیرون کشیده و بعد از 2 تا 3 دقیقه درب لباسشویی باز خواهد شد.
کدهای دیگر	<ul style="list-style-type: none"> دستگاه را خاموش نموده و دوشاخه را از پریز جدا نمایید و چند دقیقه صبر نمایید . سپس ماشین را روشن نمایید و برنامه را دوباره تنظیم نمایید. اگر دوباره خطا را مشاهده

<p>نمودید با نمایندگی های مجاز تماس حاصل فرمایید.</p>	
<ul style="list-style-type: none"> • مطمئن شوید دستگاه به پریز برق وصل شده است • مطمئن شوید دستگاه را روشن نموده اید. • مطمئن شوید جریان برق در پریز وجود دارد. • درب را باز و بسته نمایید و بسته بودن آن اطمینان یابید • کنترل نمایید آیا برنامه شستشو را انتخاب نموده اید و آیا دکمه شروع START را زده اید • مطمئن شوید دستگاه در حالت مکث و یا در حالت برنامه تاخیر زمان شستشو نمی باشد 	<p>ماشین لباسشویی درست کار نمی کند و یا اصلا کار نمی کند</p>
<ul style="list-style-type: none"> • ممکن است نشتی ازواشری باشد که بین شیلنگ ورودی آب و شیر آب قرار دارد . دراین صورت نسبت به تعویض آن اقدام نمایید. • احتمال دارد فیلتر جلوی دستگاه مسدود شده است 	<p>نشتی جریان آب وجود دارد</p>
<ul style="list-style-type: none"> • احتمال دارد ماشین به سیستم شناسایی تجهیز شده باشد که از اسباب احتمالی بدلیل بارگیری نادرست البسه در داخل درام قبل از اجرای برنامه خشک کن جلوگیری نماید • ماشین در صدد ایجاد تعادل البسه در داخل درام است و به همین علت زمان افزایش یافته است • سرعت خشک کن را کاهش داده تا از صدا و لرزش بکاهد • بدلیل محافظت ماشین چرخه خشک کن متوقف گردیده که در این حالت باید عدم تعادل البسه داخل درام را رفع و نسبت به شروع مجدد برنامه خشک کن اقدام گردد. • شاید آب بطور کامل تخلیه نشده است . برای چند دقیقه صبر نمایید اگر مشکل برطرف نشد به قسمت ERROR3 مراجعه گردد. • بعضی از مدل ها فاقد گزینه NO SPIN می باشند . مطمئن شوید که این گزینه انتخاب نشده باشد. • بررسی نمایید چه برنامه ای انتخاب شده است و آیا تاثیری برروی عملکرد چرخه خشک کن دارد یا خیر • پودر شوینده اضافی روی عملکرد خشک کن اثر می گذارد .پس مطمئن شوید که میزان پودر مصرفی کافی بوده است یا خیر . 	<p>عمل خشک کن در لباسشویی بدرستی انجام نمی گیرد</p>
<p>محل استقرار لباسشویی مسطح نیست، در صورت لزوم همانطور که در بخش مربوطه ذکر شد، پایه ها را تنظیم کنید.</p> <p>مطمئن شوید پیچ های انتقال باز شده اند.</p> <p>لباس ها در لباسشویی تراز و به صورت یکنواخت چیده نشده اند.</p>	<p>لرزش شدید حین مرحله خشک کن</p>

استفاده از ماده شستشو بدون فسفات ممکن است باعث بروز مشکلات زیر شود:

- تیرگی آب لوله تخلیه: بخاطر ذرات معلق باقی مانده از ماده شستشو است که تاثیر منفی بر روی کیفیت آبکشی ندارد.

- مشاهده پودر سفید در لباسشویی، در پایان شستشو: این مسئله عادی است، پودر توسط لباس ها جذب نشده و رنگش تغییر نکرده است.

برای از بین بردن این ذرات معلق برنامه Rinse را انتخاب کنید و در آینده مقدار کمتری ماده شستشو استفاده کنید.

مشاهده کف در آخرین آبکشی: نیاز به اجرای برنامه Rinse نیست، در نظر داشته باشید دفعه بعد مقدار کمتری ماده شستشو استفاده کنید.

- کف فراوان: این امر بدلیل ماده آنیونی فعال در مواد شوینده است که در مرحله آبکشی به سختی پاک شود، در این مورد اجرای مجدد برنامه Rinse کمکی نخواهد کرد، پیشنهاد می شود یک تمیز کننده شستشوی مخصوص ماشین لباسشویی استفاده شود.

اگر مشکل حل نشد یا فکر کردید اشکالی در کار است، فوراً با مرکز خدمات پس از فروش تماس بگیرید.

پیشنهاد می شود همیشه از قطعات جانبی اصل استفاده شود، که از طریق مراکز خدمات پس از فروش قابل تهیه می باشد.

گارانتی: این محصول دارای گارانتی می باشد که شرایط آن در گواهینامه همراه محصول ذکر شده است. گواهینامه گارانتی محصول باید در زمان معین پس از خرید پر شود و نگهداری گردد، تا اگر مورد خرابی پیش آمد به مرکز خدمات پس از فروش ارائه گردد. مدارک خرید باید در زمان تعمیر و استفاده از گارانتی محصول موجود باشد.

shahbazservice.com



شہباز سروسز

shahbazservice.com



شہباز سروس

shahbazservice.com

پاک سروس

	۱۶۰۸
24 hours	144 minutes
با ما گفتگو کنید	